

SONY®



PlayStation®2

とりあつかいせつめいしょ
取扱説明書

SCPH-10000

NTSC J

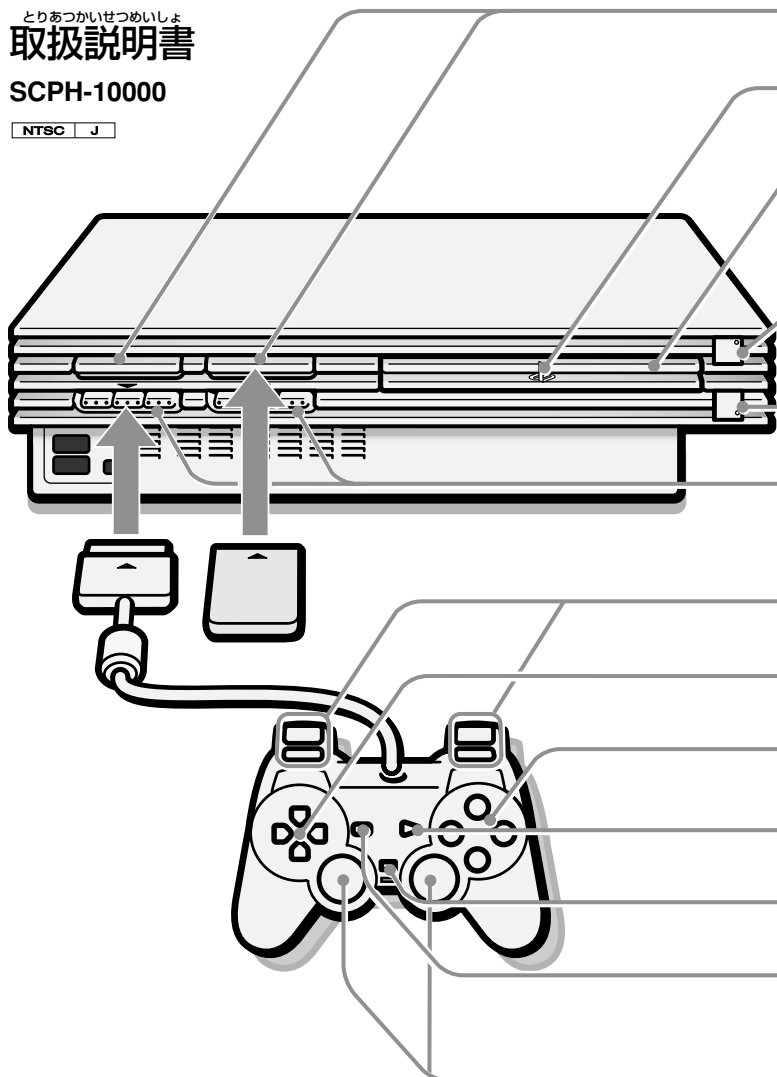

メモリー カード さしこみぐち
MEMORY CARD差込口

ビーエス
"PS" ファミリー エンブレム

ディスクトレイ

⏻ (オン/スタンバイ) /
リセット
RESETボタン、
⏻ (オン/スタンバイ) ランプ

⌘ (オープン) ボタン、
⌘ (オープン) ランプ

コントローラ端子

L2ボタン R2ボタン
L1ボタン R1ボタン

ほうこう じょうげさゆう
方向キー上下左右

△、○、×、□ボタン

スタート
STARTボタン

アナログ
ANALOGモードスイッチ

セレクト
SELECTボタン

ひだり みぎ
左スティック 右スティック
L3ボタン R3ボタン

お買い上げいただき、ありがとうございます。
本機では、"PlayStation 2" 規格CD-ROMおよびDVD-ROM、"PlayStation" 規格CD-ROM、
音楽CD、DVDビデオをお楽しみいただけます。



電気製品は安全のための注意事項を守らないと、火災や人身事故を起こすことが
あります。

この取扱説明書には、事故を防ぐための重要な注意事項と製品の取り扱いかたを示していま
す。この「取扱説明書」をよくお読みのうえ、製品を安全にお使いください。とくに「安全の
ために」のページは必ずご覧ください。

お読みになったあとは、いつでも見られるところに必ず保管してください。
小さいお子さまには、保護者の方がお読みの上、安全にお使いください。

かくぶ
各部のなまえ

もくじ
目次

13

設置と準備

20

ゲームをする

25

DVDプレイヤーの操作

27

ユティリティディスクを使う

28

その他

プレイステーション ツー そうさせつめい
"PlayStation 2" の操作説明について



とりあつかいせつめいしょ おも つぎ こうもく せつめい
 この取扱説明書では、主に次の項目について説明しています。

せつぞく じゅんび
接続・準備 …13ページ

あそ
ゲームの遊びかた…20ページ

こしょう おも
**故障かな?と思ったときの
 対処 …29ページ**



つぎ そうさ とりあつかいせつめいしょ くわ ふぞく
 次の操作については、取扱説明書に加えて、付属のユーティリティディスク
 の操作ガイドでさらに詳しく説明しています。
 そうさ つか がめんじょう そうさ み
 操作ガイドを使うと、テレビ画面上で操作のしかたを見ることができます。

そうさ み
 操作ガイドを見るには、「操作ガイドを見る」(27ページ)をご覧ください。

ディーバイディー そうさ
DVDプレーヤーの操作…25ページ

がめん そうさ
ブラウザ画面の操作…19ページ

つぎ そうさ がめん おこな
 次の操作はブラウザ画面で行います。

- メモリーカードデータの確認・コピー・削除

- 音楽CDの再生

せってい がめん そうさ
システム設定画面の操作…19ページ

時刻合わせ Clock Adjustment

ディーバイディー み
DVDビデオを見るときは

ディーバイディー み ほんき ディーバイディー じゅんび ひつよう
DVDビデオを見るときは、本機のDVDプレーヤーを準備する必要があります。
 じゅんび ディーバイディー い さいせい
準備をせずにDVDビデオを入れても、再生することはできません。

ディーバイディー じゅんび くわ ディーバイディー み らん
 DVDプレーヤーの準備について詳しくは、「DVDビデオを見る」(25ページ)をご覧ください。

あんぜん 安全のために	4
ほんき しよう 本機で使用できるディスクについて	11
しようじよう ちゆうい 使用上のご注意	12

**せっち じゆんび
設置と準備** 13

ふぞくひん かくにん 付属品を確認する	13
ほんたい お 本体の置きかた	13
テレビにつなぐ	14
デジタル端子付きのオーディオ機器につなぐ	17
その他のデジタル機器につなぐ	18
メインメニューの使いかた	19

ゲームをする 20

ゲームで遊ぶ	20
ゲームで遊ぶ (アナログモード)	22
プレイステーション ツー せんよう メガバイト "PlayStation 2" 専用メモリーカード (8MB)、 メモリーカードを使う	24

**ディーブイディー そうさ
DVDプレーヤーの操作** 25

ディーブイディー み DVDビデオを見る	25
-------------------------	----

ユーティリティディスクを使う 27

ユーティリティディスクを起動する	27
------------------	----

その他 28

おも しよう 主な仕様	28
ほしよう 保証について	28
こしょう おも 故障かな?と思ったら	29



あんぜん 安全のために

プレイステーション ツー あんぜん じゅうぶんはいりよ せつけい
"PlayStation 2" は安全に十分配慮して設計されて

います。

しかし、電気製品はすべて、間違った使いかたをする
と、火災や感電などにより人身事故が起こることがあり
危険です。

事故を防ぐために次のことを必ずお守りください。

あんぜん ちゅういじこう まも 安全のための注意事項を守る

5～10ページの注意事項をよくお読みください。
プレイステーション ツー あんぜんじょう ちゅういじこう きざい
"PlayStation 2" の安全上の注意事項を記載しています。

ていきてき てんげん 定期的に点検する

設置するとき、また1年に1度は、電源コードに傷みがないか、コンセント
と電源プラグの間や通風孔にほりかたまっていないか、プラグがしっかり
差し込まれているかなどを点検してください。

こしょう つか 故障したら使わない

動作がおかしくなったり、キャビネットなどが破損していることに気づいたら、
すぐにプレイステーションクリニックに修理をご依頼ください。
また、電源コードが破損していることに気づいたら、新しい電源コード
(SCPH-10050) をお買い求めください。

まんいち いじょう お 万一、異常が起きたら

へん おと
変な音・においが

したり、
煙が出たら



- 1 電源プラグをコンセントから抜く。
- 2 プレイステーションクリニックに修理を依頼する。

ほのお で
炎が出たら



- 1 電源プラグをコンセントから抜くか、ブレーカーを落とす。
- 2 大声で応援の人を呼ぶ。
- 3 水をどんだんかけるか、消火器を使って火を消す。
- 4 119番に通報する。

けいこくひょうじ いみ 警告表示の意味

取扱説明書および製品では、次のような表示をしています。表示の内容をよく理解してから本文をお読みください。



この表示の注意事項を守らないと、
火災や感電などによる死亡や大けがなど、
人身事故の原因となります。



この表示の注意事項を守らないと、感電
やその他の事故により、けがをしたり
周辺の家財に損害を与えたりすることが
あります。

ちゅうい うなが きごう 注意を促す記号



火災



感電



指挟み

こうい きんし きごう 行為を禁止する記号



禁止



分解禁止



接触禁止

こうい しじ きごう 行為を指示する記号



強制



プラグをコンセントから抜く

けんこう ちゅうい 健康のためのご注意

ほんき しょう 本機を使用するまえに

部屋を明るくし、なるべくテレビ画面から離れてください。
ごくまれに、強い光の刺激を受けたり、点滅を繰り返すテレビ画面をみていると、一時的に筋肉のけいれんや意識の喪失等の症状を起こす人がいるという報告があります。こうした症状のある方は、事前に必ず医師と相談してください。また、本機の使用中にこのような症状が起きた場合は、すぐに使用を中止して医師の診察を受けてください。

しりょくしょうがい ふせ め まも 視力障害を防ぐために（目を守るために）

- 1時間ごとに15分程度の休憩を取ってください。
- 疲れているときや睡眠不足のときはご使用を避けてください。
- 部屋を明るくし、なるべくテレビ画面から離れてご使用ください。

ちょうりょくしょうがい ふせ みみ まも 聴力障害を防ぐために（耳を守るために）

大音量で長時間続けて聞かないようにしてください。
耳を刺激するような大きな音量で長時間つづけて聞くと、聴力に悪い影響を与えることがあります。特にテレビにヘッドホンをつないで聞くとときにご注意ください。呼びかけられて返事ができるくらいの音量で聞きましょう。

ほんき しょうちゅう 本機を使用中に

- 画面を見ていて一時的に筋肉のけいれんや意識の喪失等の症状が起きた場合は、すぐに本機の使用を中止して医師の診察を受けてください。
- めまいや吐き気、疲労感、乗り物酔いのような症状を感じたときにはすぐに本機の使用を中止してください。しばらくしても治らないときは、医師の診察を受けてください。
- 手や腕が疲れ、不快感や痛みを感じたときはすぐに本機の使用を中止してください。しばらくしても治らないときは、医師の診察を受けてください。
- 目が疲れ、乾燥したりするなどの異常に気づいたときには、いったん本機の使用を中止して休憩を取ってください。

デュアルショック ツー アナログコントローラ (DUALSHOCK 2)、 デュアルショック アナログコントローラ (DUALSHOCK) の しんどう きのう バイブレーション (振動) 機能について

- アナログコントローラ (DUALSHOCK 2)、アナログコントローラ (DUALSHOCK) を頭やひじ、ひざなど骨のある部分および顔や腹部など身体に当てて使わないでください。
- 骨や関節に疾患のある方はアナログコントローラ (DUALSHOCK 2)、アナログコントローラ (DUALSHOCK) の振動機能を絶対に使わないでください。
- 指や手、手首、腕などを骨折したり、脱臼、肉離れ、ねんざなどを起こしているときはアナログコントローラ (DUALSHOCK 2)、アナログコントローラ (DUALSHOCK) の振動機能を絶対に使わないでください。振動によって症状が悪化することがあります。
- アナログコントローラ (DUALSHOCK 2)、アナログコントローラ (DUALSHOCK) を使って長い時間連続して遊ばないでください。目安として30分ごとに休憩を取ってください。

デュアルショック ツー アナログコントローラ (DUALSHOCK 2)、 デュアルショック アナログコントローラ (DUALSHOCK)、 つか アナログコントローラ、コントローラを使い すぎない

長時間継続して使用すると、腕や手首が痛くなったりすることがあります。
これらを使用中、体の一部に不快感や痛みを感じたときは、すぐに本機の使用を中止して休憩を取ってください。しばらくしても治らないときは医師の診察を受けてください。



かき ちゅうい まも
下記の注意を守らないと、**火災・感電**による



しぼう おお げんいん
死亡や**大けが**の原因となります。

でんげん きす 電源コードを傷つけない

でんげん きす かさい かんでん げんいん
電源コードを傷つけると、火災や感電の原因となります。

- 本体と壁や棚との間にはさみ込んだりしない。
- 電源コードを加工したり、傷つけたりしない。
- 電源プラグおよび電源コードは、幼児の口や手に触れさせたりしない。
- 熱器具に近づけない。加熱しない。
- 重い物をのせたり、引っ張ったりしない。
- "PlayStation 2" を移動するときは電源プラグを抜く。
- 電源コードを抜くときは、必ずプラグを持ってまっすぐ抜く。

(プラグをななめに抜いたり、コードを引っ張ったりしない。)
万一、電源コードが傷いたら、新しい電源コード (SCPH-10050) をお買い求めください。

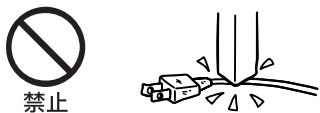

ほんきせんよう でんげん 本機専用の電源コード (SCPH-10050) 以外は使用しない

かさい かんでん げんいん
火災や感電の原因となります。

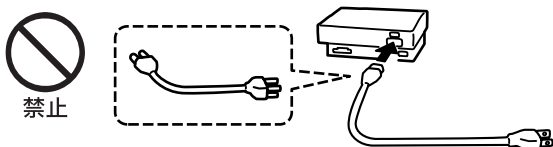

いじょう かん しよう ちゅうし 異常を感じたらすぐに使用を中止する

ほんたい しゅうへんきき いじょう おと ほんたい いじょう あつ
本体や周辺機器から異常な音がしたり、本体が異常に熱くなったり、アナログコントローラ (DUALSHOCK 2)、アナログコントローラ (DUALSHOCK) が振動しつづれたりするなどの異常を感じたときはすぐに使用を中止し、電源プラグをコンセントから抜いてプレイステーションクリニックにご相談ください。そのまま使用をつづけると火災や感電の原因となります。

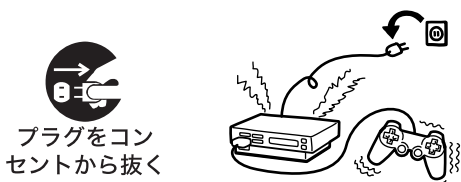

ぶんかい かいそう 分解や改造をしない

かさい かんでん げんいん
火災や感電、けがの原因となります。
レーザーディスクやDVDを読み出すためのレーザー光が目に入ると視力障害を起こす原因となります。



ないぶ つうふうこう 内部 (コネクター、通風孔、ディスク トレイなど) に水や異物を入れない

みず いぶつ はい かさい かんでん げんいん まんいち みず いぶつ
水や異物が入ると火災や感電の原因となります。万一、水や異物が入ったときは、すぐに電源プラグをコンセントから抜いて、プレイステーションクリニックにご相談ください。

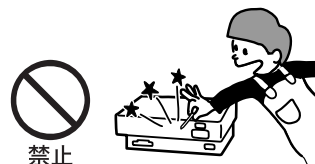

しっけ おお ばしょ ゆえん ゆげ 湿気やほこりの多い場所や、油煙や湯気の あたる場所には置かない

じょうき ばしょ お かさい かんでん げんいん
上記のような場所に置くと、火災や感電の原因となります。
特に風呂場などでは絶対に使わないでください。
通風孔にはほこりがたまりやすいので、定期的にお手入れをしてください。



かみなり なら だ ほんたい でんげん
**雷が鳴り出したら、本体や電源プラグに
ふ
触れない**

かんでん げんしん
感電の原因となります。



接触禁止

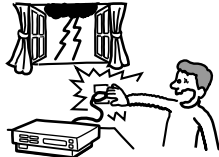

ほんき こくないせんよう
本機は国内専用です

こうりゅう ボルト でんげん つか かいがい こと でんげんでんあつ
交流100Vの電源でお使いください。海外などの異なる電源電圧
しやう かさい かねでん げんしん
で使用すると、火災や感電の原因となります。



強制

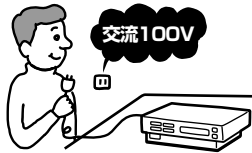

て でんげん
ぬれた手で電源プラグにさわらない

かんでん げんしん
感電の原因となります。



接触禁止





かき ちゅうい まも
下記の注意を守らないと、**けが**をしたり周辺の
かざい そんがい あた
家財に損害を与えたりすることがあります。

ほんき つか いどう
**本機を使わないときや移動するときは、
電源プラグを抜く**

電源プラグを差し込んだまま移動すると、電源コードが傷つき、火災や感電の原因となります。
長期間の外出・旅行のときは、安全のため本体背面のMAIN POWER (主電源) スイッチで電源を切り、電源プラグをコンセントから抜いてください。差し込んだままにしていると火災の原因となります。



プラグをコンセントから抜く

てい さい でんげん
お手入れの際、電源プラグを抜く

電源プラグを差し込んだままお手入れをすると、感電の原因となります。

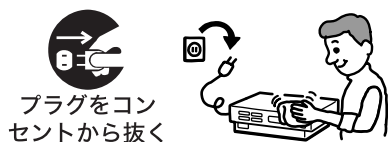

プラグをコンセントから抜く

つうふうこう
通風孔をふさがない

通風孔をふさぐと本体が過熱して、火災やけが、故障の原因となります。風通しを良くするために次の項目をお守りください。

- 壁から10cm以上離して設置する。
- 特に本体背面の通風孔 (ファン) および前面の通風孔は、絶対にふさがない。
- 密閉された狭い場所に押し込まない。
- 毛足の長いじゅうたんや布団の上に設置しない。
- 布などで包まない。

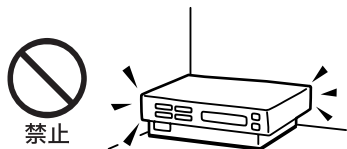

禁止

ふあんてい ぼしよ お
不安定な場所に置かない

ぐらついた台の上や傾いたところなどに置くと、本機が落ちてけがや故障の原因となります。また、置き場所、取り付け場所の強度も十分に確認してください。



禁止

ほんたい るい ただ はいち
本体とコード類は正しく配置する

コードやケーブルを足に引っかけると、本体が落下・転倒して、けがや故障の原因となります。本体とコードの配置にはじゅうぶんに注意してください。



禁止

よこお たてお いかい お
横置き・縦置き以外の置きかたをしない

横置き・縦置き以外の置きかたをすると、けがや故障の原因となります。

縦置きするときは、別売りの "PlayStation 2" 専用縦置きスタンド (SCPH-10040) を使用してください。

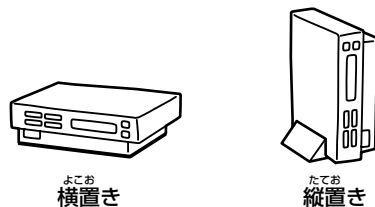

よこお
横置き

たてお
縦置き

ほんき しょうちゅう お か
本機を使用中に置きかたを変えない

ディスクに傷が付いたり、本機の故障の原因となります。



禁止

ほんたい たてお じょうたい シーディー シーディー
本体を縦置きにした状態で8cmCD (CDシングル) を再生するときはアダプターを使う

ほんたい たてお じょうたい シーディー シーディー さいせい
本体を縦置きにした状態で8cmCD (CDシングル) を再生するときは、必ず別売りのアダプター (CSA-8など) を使用してください。アダプターを取り付けずに使用すると、本体内部でディスクが破損し、けがや故障の原因となります。
(CSA-8はソニー株式会社の商品です。)

ちよくしゃにっこう あ ぼしよ ねつきぐ ちか
直射日光の当たる場所や熱器具の近くに設置・保管しない

ないび おんど あ かさい こしょう げんいん
内部の温度が上がり、火災や故障の原因となります。

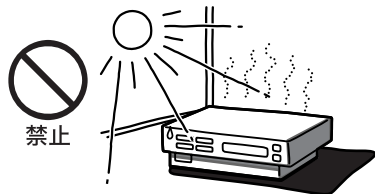

ほんたい うえ の おも もの の
本体の上に乗らない、重い物に乗せない

たお お おちたり、こわ 壊れたりして、けがや故障の原因となります。
倒れたり、落ちたり、壊れたりして、けがや故障の原因となります。

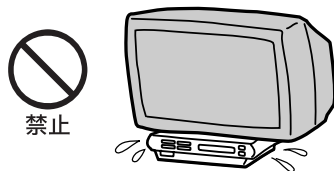

ほんたい た きき いっしょ つ かさ
本体を他の機器と一緒に積み重ねない

ほんたい た エーブイ きき いっしょ つ かさ せっち
本体を他のAV機器などと一緒に積み重ねて設置しないでください。倒れたり、落ちたりして、けがや故障の原因となります。

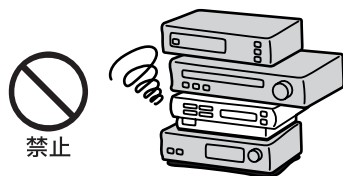

ほんたい しゅうへんきき ゆか ほうち
本体や周辺機器を床に放置しない

つまづいたり、踏みつけたりして
けがや故障の原因となります。



ようじ て とど ぼしよ お
幼児の手の届かない場所に置く

ちい さい こ お子さまが本体やケーブル、コードなどで遊ばないように手の届かない場所に置いてください。ケーブル、コードなどを首に巻きつけたり、引っ張って本体や周辺機器が落下したりしてけがや故障の原因となります。

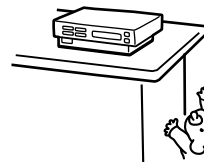

**プロジェクションテレビにつないで
使用しない**

えきしやうほうしきいがい
液晶方式以外のプロジェクションテレビ (スクリーン投影方式テレビ) にはつながないでください。
ぞんぞうげんしやう がぞう や つか お
残像現象 (画像の焼き付き) が起こることがあります。特に静止画をテレビ画面に表示したまま長時間放置すると、残像現象 (画像の焼き付き) が起こりやすくなります。

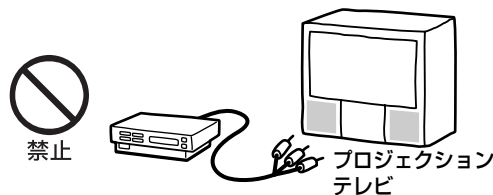



かき ちゅうい まも
下記の注意を守らないと、**けが**をしたり周辺の
かざい そんがい あた
家財に損害を与えたりすることがあります。

ディスクトレイの**まえ**に物を置かない

ディスクトレイが開くときに、物が倒れて破損やけがの原因となります。本体の前に物を置かないでください。



ディスクトレイに手を挟まれないようにする

ディスクトレイが閉まるときに手を挟まれると、けがや故障の原因となります。

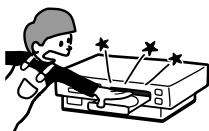

円形以外のディスクを使用しない

円形以外の特殊な形状(星型・ハート型など)をしたディスクを使用すると、けがや故障の原因となります。



ひび割れ、変形したディスクや補修したディスクを再生しない

本体内部でディスクが破損し、けがや故障の原因となります。



デュアルショック ツー アナログコントローラ (DUALSHOCK 2)、 デュアルショック アナログコントローラ (DUALSHOCK) を ほうち 放置しない

本機を使用中にアナログコントローラ (DUALSHOCK ツー)、アナログコントローラ (DUALSHOCK) を本体の上や机の上などに放置しないでください。進行によりアナログコントローラ (DUALSHOCK ツー)、アナログコントローラ (DUALSHOCK) が振動して落下し、けがや故障の原因となります。使用しないときは本体背面のMAIN POWER (主電源) スイッチで電源を切るか、アナログコントローラ (DUALSHOCK 2)、アナログコントローラ (DUALSHOCK) を本体からはずしてください。

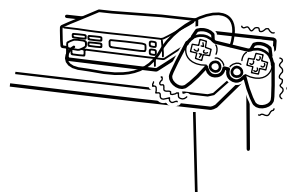

本体や梱包材などは注意して廃棄する

本体や周辺機器などは金属やプラスチックでできているため燃やすと危険です。また梱包材の一部も発泡スチロールでできているため燃やすと危険です。廃棄するときには十分に注意して、各自治体の指示にしたがってください。

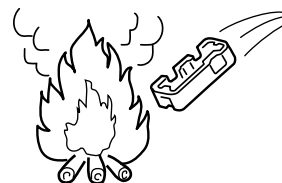

ほんき しょう 本機で使用できるディスクについて



ほんき つか 本機でお使いいただけるのは、以下の5種類のディスクです。

ディスクの種類	プレイステーション ツー きかく ディーバイディー・ROM "PlayStation 2"規格DVD-ROM	プレイステーション ツー きかく シーディー・ROM "PlayStation 2"規格CD-ROM	プレイステーション きかく シーディー・ROM "PlayStation"規格CD-ROM
ディスクに付いているマーク (ロゴ)	"PS"と プレイステーション ツー "PlayStation 2" ロゴタイプと NTSC J または FOR JAPAN ONLY 表記	"PS"と プレイステーション ツー "PlayStation 2" ロゴタイプと NTSC J または FOR JAPAN ONLY 表記	プレイステーション "PlayStation" ロゴと NTSC J または FOR JAPAN ONLY 表記
ディスクの色	ぜん 銀	あお 青	くろ 黒
記録しているもの	おんせい えいぞう 音声+映像		
ディスクの大きさ	12cm		

ディスクの種類	おんがくシーディー 音楽CD		ディーバイディー DVDビデオ	
ディスクに付いているマーク (ロゴ)			 "DVD VIDEO" ロゴは商標です。	
記録しているもの	おんせい 音声		おんせい えいぞう 音声+映像	
ディスクの大きさ	12cm	8cm* (CDシングル)	12cm	8cm
さいちょうさいせいじかん 最長再生時間	74分	20分	やく じかん かためん 約4時間 (片面) やく じかん りょうめん 約8時間 (両面)	やく ぶん かためん 約80分 (片面) やく ぶん りょうめん 約160分 (両面)

* 本体を縦置きにした状態で8cmCD (CDシングル) を再生するときは、必ず別売りのアダプター (CSA-8など) を使用してください。(CSA-8はソニー株式会社の商品です。)

ディーバイディー DVDビデオの信号方式と地域制限について

- エヌティーエスシーいがい ディーバイディー 2
NTSC以外のカラーテレビ方式 (PAL, SECAM) 対応のDVDビデオはお使いいただけません。
- ディーバイディー 2
DVDビデオには  のように地域番号が表示されているものがあります。表示中の数字は再生できるプレーヤーの地域番号を表しています。この表示に「2」が含まれていない、または  の表示のないDVDビデオは、本機で再生できません。

このようなDVDビデオを再生しようとしたときは、「このディスクは地域制限により再生を禁止されています」と画面に表示されます。また地域番号の表示がないDVDビデオでも地域制限されている場合があり、本機で再生できないことがあります。

ディーバイディー DVDビデオ再生時の操作上のご注意

ディーバイディー 2
DVDビデオはソフト制作者の意図により再生状態が決められていることがあります。本機ではソフト制作者が意図したディスク内容にしたがって再生を行うため、操作した通りに機能が働かない場合があります。再生するディスクに付属の説明書も必ずご覧ください。

かいがい こうにゆう 海外で購入されたディスクについて

ほんき エヌティーエスシー ディーバイディー 2
本機はNTSCカラーテレビ方式に対応しています。海外で購入された、**NTSC U/C** および **PAL** の表記がある "PlayStation" 規格CD-ROMは、本機ではお使いいただけません。

とくしゅ けいじょう 特殊な形状をしたディスクについて

ほんき えんけい ディーバイディー 2
本機では円形ディスクのみお使いいただけます。円形以外の特殊な形状 (星型、ハート型など) をしたディスクを使用すると、正常に動作しないことや本機の故障の原因となります。

しょうじょう ちゅうい 使用上のご注意

と あつか ディスクの取り扱いについて

- 直射日光があたる場所や暖房器具の近くなど、高温のところに保管しないでください。湿気の多いところも避けてください。
- 長時間使用しないときは、本機から取り出し、ケースに入れて保管してください。ケースに入れずに重ねたり、ななめに立てかけたりすると、その原因となります。
- ディスクは表面に手を触れないように持ってください。
- 紙やテープをディスクに貼らないでください。
- ディスクにペンなどで書きこみをしないでください。
- 指紋やほこりによるディスクの汚れは映像の乱れや音質低下の原因になります。いつもきれいにしておきましょう。
- ふだんのお手入れは、柔らかい布でディスクの中心から外の方へ軽くふきます。
- ベンジンやレコードクリーナー、静電気防止剤などは、ディスクを傷めることがありますので、使わないでください。

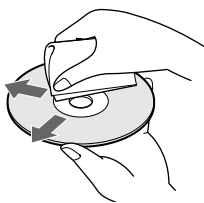

そとばこ す 外箱は捨てないでください

- 外箱にはこの製品の保証書が印刷されていますので、絶対に捨てないでください。また外箱は修理の際、製品保護のためにも必要となります。
- 修理の際には、保証書を外箱から切り取らないでください。保証書が本機のものであることを確認するため、外箱に貼り付けられているバーコードラベルが必要となります。

いじょう こうおん ばしよ お 異常に高温な場所に置かない

窓を閉め切った自動車内(特に夏期)などに放置すると、キャビネットが変形したり、故障の原因となります。

けつろ お 結露が起きたときは

本機やディスクを寒い屋外から暖かい室内に持ち込んだ直後などは、本体内部のレンズやディスクに露がつき(結露)、正しく動作しないことがあります。ディスクを取り出して結露がとれるまで数時間放置してください。正常に動作するようになります。何時間たっても正常に動作しない場合は、プレイステーションクリニックにご相談ください。

つよ しょうげき あた 強い衝撃を与えない

本体や周辺機器を投げたり落としたり、物をぶつけたりしないでください。また、持ち運ぶときには衝撃を与えないでください。故障の原因となるばかりではなく、ディスクに傷がつくことがあります。

いた キャビネットを傷めないために

表面にはプラスチックが多く使われています。殺虫剤など、揮発性のものをかけたり、ゴムやビニール製品などを長期間接触させないでください。変質したり、塗料がはげる原因となります。

てい キャビネットのお手入れについて

- お手入れをするときは安全のため、本体背面のMAIN POWER(主電源)スイッチで電源を切り、電源プラグをコンセントから抜いてください。
- 変質したり、塗料がはげることがありますのでベンジンやシンナーでふくのを避けてください。化学ぞうきんをお使いになるときは、その注意書きにしたがってください。
- キャビネットの汚れがひどいときは、水で薄めた中性洗剤に柔らかい布をひたし、固くしぼってから汚れを拭き取り、乾いた布で仕上げてください。

ほんき ただ つか 本機を正しくお使いいただくために

落としたり重いものをのせないでください。また、使用中にゆらさないでください。

本機に強い衝撃をあたえたり、圧力をかけたりしないでください。また、使用中にゆらしたり、強い衝撃をあたえたりしないでください。故障の原因となるばかりではなく、ディスクに傷がつくことがあります。

次のような場所には置かないでください。

- 直射日光があたる場所や暖房器具の近くなど高温のところ。(5℃~35℃の範囲で使用ください。)
- ダッシュボードや直射日光下で窓を閉め切った車内。
- 磁石やスピーカー、テレビのすぐそばなど磁気を帯びたところ。
- ほこりの多いところ。
- ぐらついた台の上や傾いたところ。
- 振動の多いところ。
- 風呂場など、湿気の多いところ。

きゃくさま お客様へ

この製品は本取扱説明書に記載されている使用方法に従って使用してください。製品本体を分解したり、内部解析・改造等を行うこと、および製品本体内部のチップ等に含まれるプログラム等著作物を無断で利用もしくは解析することを禁止します。

上記につきご了解いただき、ご使用ください。

つぎ ふぞくひん かくにん
次の付属品がそろっているかを確認してください。

- 電源コード (1)
- アナログコントローラ (DUALSHOCK 2) (1)
デュアルショック ツー
- "PlayStation 2" 専用メモリーカード (8MB) (1)
プレイステーション ツー センよう メガバイト
- AVケーブル (映像/音声一体型) (1)
エービー うえいそう おんせいいつたいがた
- ユーティリティディスク (1)
とりあつかいせつめいしよ
- 取扱説明書 (1)
- サービスのしおり (1)
- ご愛用者カード (1)

もし付属品がそろっていないときは、裏表紙のお問い合わせ先までご連絡ください。

ほんたい お 本体の置きかた

ほんたい よこお たてお つか
本体は、横置きまたは縦置きにしてお使いください。
たてお べつう プレイステーション ツー センよう たてお
縦置きするときは、別売りの "PlayStation 2" 専用縦置きスタン
ド (SCPH-10040) を使用してください。
よこお べつう プレイステーション ツー センよう よこお
横置きするときは、別売りの "PlayStation 2" 専用横置きスタン
ド (SCPH-10110) を使用できます。

ビーエス
ディスクトレイの "PS" ファミリー エンブレムに
ついて

ほんたい お ビーエス
本体の置きかたにあわせて、ディスクトレイの "PS" ファミリー
エンブレムを回転させることができます。



よこお
横置き

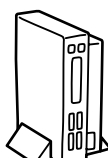

たてお
縦置き

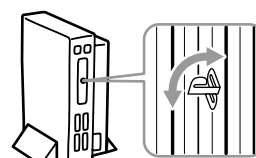

ちゅうい ■ ご注意

- 横置きまたは縦置き以外の置きかたをすると、本機の故障の原因となります。
- 本機の使用中に置きかたを変えないでください。ディスクに傷が付いたり、本機の故障の原因となります。

テレビにつなぐ

本機をテレビにつなぎます。(テレビのスピーカーから音を出すときの接続です。)

デジタル端子付きのオーディオ機器につないで、デジタル音声を出力するときは、テレビにつないだあとで「デジタル端子付きのオーディオ機器につなぐ」(17ページ)をご覧ください。

ビデオ入力端子のあるテレビにつなぐ

テレビの音声入力左(白)、音声入力右(赤)、映像入力(黄)の端子へ、プラグの色を合わせてつなぎます。

お持ちのテレビによっては、別売りのS端子ケーブル(SCPH-10060)や「PlayStation 2」専用コンポーネントAVケーブル(SCPH-10100)を使って、よりきれいな映像を楽しむことができます。

つないだあとは

テレビの入力切り換えを、「ビデオ2」などの本機をつないだ入力に切り換えてください。

ワイドテレビにつないだときは

システム設定画面の「画面サイズ」を「16:9」に設定します。システム設定画面について詳しくは、「システム設定をする(システム設定画面)」(19ページ)および付属のユーティリティディスクの操作ガイドをご覧ください。

ビデオデッキにつなぐ

テレビにつなぐときと同じように、ビデオの入力端子にプラグの色を合わせてつなぎます。

ただし、DVDビデオを見るときは、本機をビデオデッキには接続せず、テレビに直接つないでください。DVDビデオの映像をビデオデッキを経由してテレビで見ようとすると、一部のDVDビデオに使用されているコピープロテクション信号によって画像が乱れることがあります。

ビデオデッキ (DVDビデオを見る時)

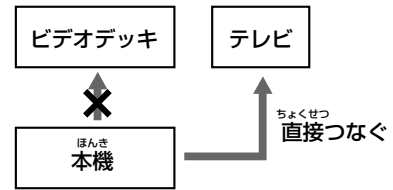

つないだあとは

テレビの入力切り換えを、「ビデオ1」などのビデオをつないだ入力に切り換えてください。

また、ビデオの入力切り換え(またはチャンネル)を、「L1」などの本機をつないだ入力に切り換えてください。

S映像入力端子のあるテレビにつなぐ

お持ちのテレビにS映像入力端子があるときは、別売りのS端子ケーブル(SCPH-10060)を使って、よりきれいな映像を楽しむことができます。

つないだあとは、テレビの入力切り換えを「Sビデオ」にします。(自動的に切り換えるテレビもあります。)

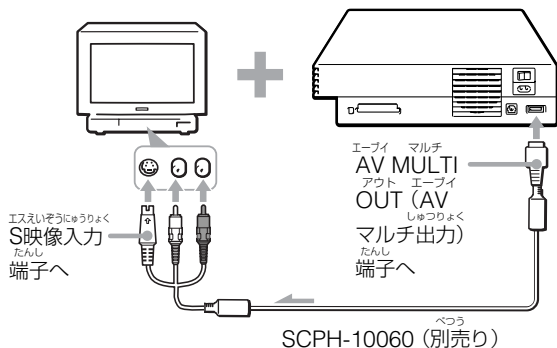

ビデオ入力端子のないテレビにつなぐ

別売りのRFUアダプターキット(SCPH-10070)を使って、本機をテレビのアンテナ入力端子につなぐことができます。このつなぎかたでは、音声がモノラルになります。詳しくは、SCPH-10070の取扱説明書をご覧ください。

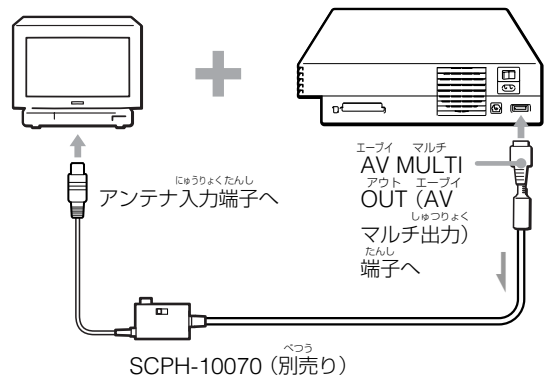

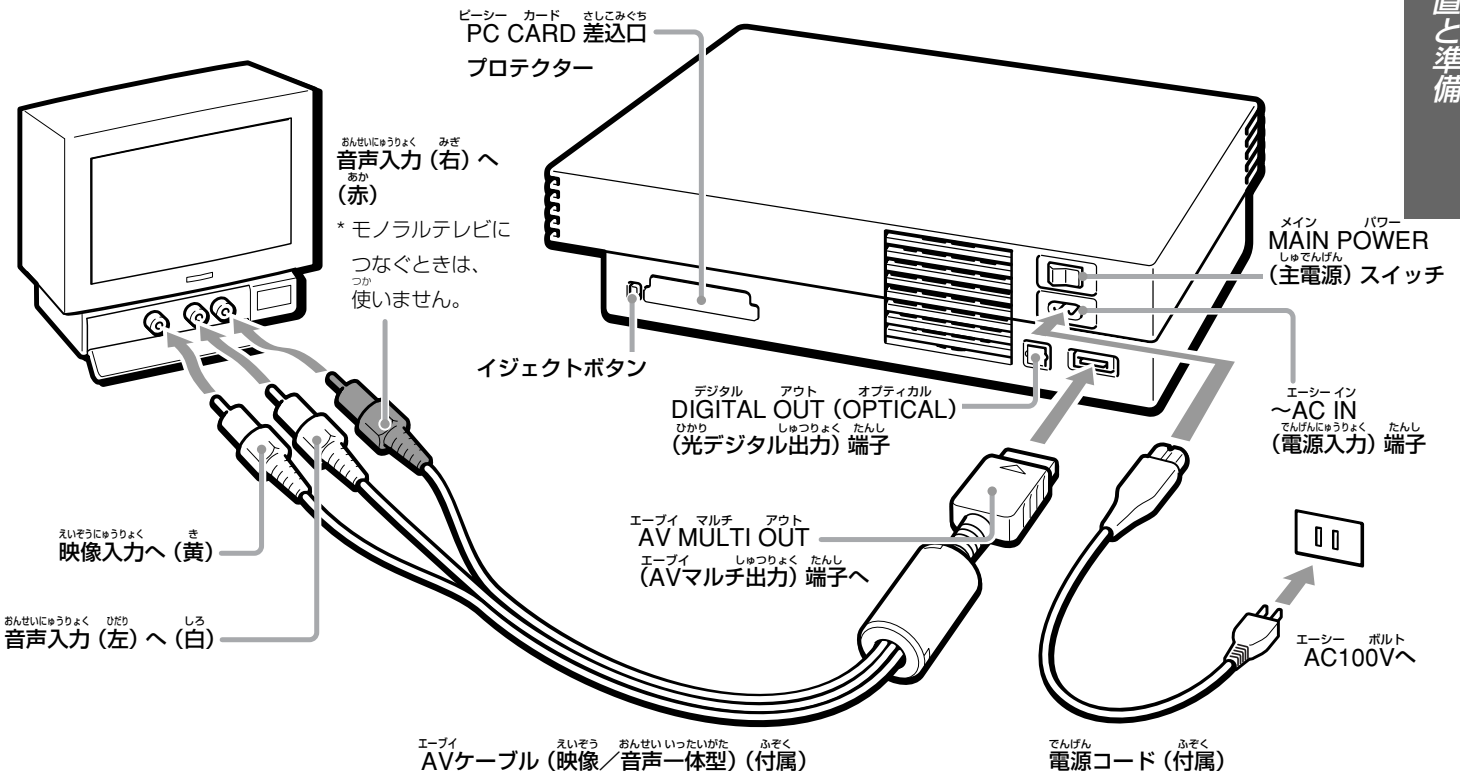

* モノラルテレビから左右両方の音を出したいときは、市販のモノラル↔ステレオ変換コードをお使いください。

コンポーネントビデオ入力端子のあるテレビにつなぐ

お持ちのテレビに、本機の出力信号に対応したコンポーネントビデオ入力端子 (Y、Cb/Pb、Cr/Pr) があるときは、別売りの「PlayStation 2」専用コンポーネントAVケーブル (SCPH-10100) を使って、さらにきれいな映像を楽しむことができます。つないだあとは、システム設定画面の「コンポーネント映像出力」を「Y Cb/Pb Cr/Pr」に設定します。システム設定画面について詳しくは、「システム設定をする (システム設定画面)」(19ページ) および付属のユーティリティディスクの操作ガイドをご覧ください。

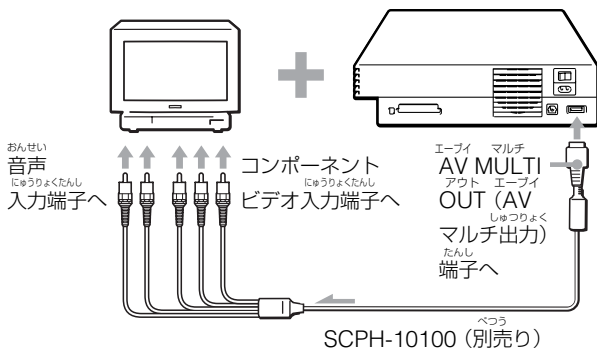

エービー AVマルチ入力端子のあるテレビにつなぐ

お持ちのテレビにAVマルチ入力端子があるときは、別売りのマルチAVケーブル (VMC-AVM250) を使って、さらにきれいな映像を楽しむことができます。(VMC-AVM250はソニー株式会社の商品です。)

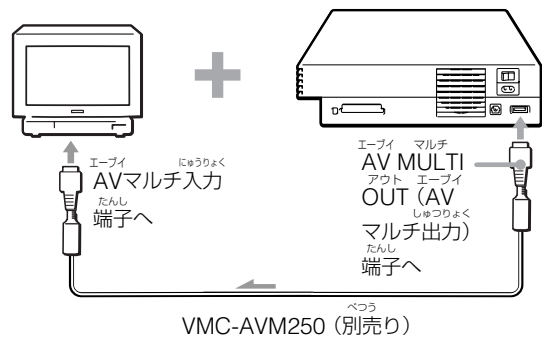

テレビにつなぐ (つづき)

■ 残像現象 (画像の焼き付き) のご注意

液晶方式以外のプロジェクションテレビ (スクリーン投影方式テレビ) にはつながないでください。DVDメニューやタイトルメニュー、本機の設定画面などの静止画をテレビ画面に表示したまま長時間放置すると、残像現象 (画像の焼き付き) が起こりやすくなります。

⚡ つなぐテレビによっては画面が上下に揺れることがあります

プレイステーション ツー "PlayStation 2" をテレビにつないでお使いになる際に、ごく一部のテレビでは画面が上下に揺れたりすることがあります。このような場合、"PlayStation 2" を他のテレビにつないでください。それでもテレビの画面が乱れる場合には、裏表紙のお問い合わせ先までご相談ください。

デジタル端子付きのオーディオ機器につなぐ

本機をデジタル端子付きのオーディオ機器につないで、デジタル音声を出力するときの接続です。

デジタル端子付きのアンプやMDデッキ、DATデッキにつなぐ

オーディオ用光デジタル接続コード（別売り）を使います。この接続をしたときは、システム設定画面の「光デジタル出力」を「入」に設定しておきます。（お買い上げ時は「入」に設定されています。）

システム設定画面について詳しくは、「システム設定をする（システム設定画面）」（19ページ）および付属のユーティリティディスクの操作ガイドをご覧ください。

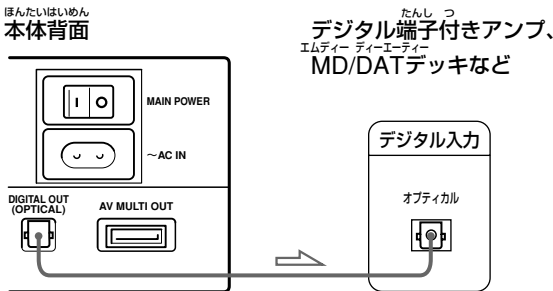

ご注意

- つなぐ機器の取扱説明書をご覧ください。
- ドルビーデジタル方式、DTS方式で記録されたディスクの音声を、そのままMDデッキやDATデッキでデジタル録音することはできません。

DTS*デコーダーやドルビーデジタル**デコーダー内蔵のオーディオ機器につなぐ(DVDビデオのみ)

DTSデコーダーやドルビーデジタルデコーダー内蔵の機器につなぐと、ドルビーデジタル（AC-3）方式またはDTS方式でDVDビデオに記録されている音声を、映画館やコンサートホールにいるような迫力で再生できます。

オーディオ用光デジタル接続コード（別売り）を使います。この接続をしたときは、システム設定画面の「光デジタル出力」を「入」に設定しておきます。（お買い上げ時は「入」に設定されています。）

システム設定画面について詳しくは、「システム設定をする（システム設定画面）」（19ページ）および付属のユーティリティディスクの操作ガイドをご覧ください。

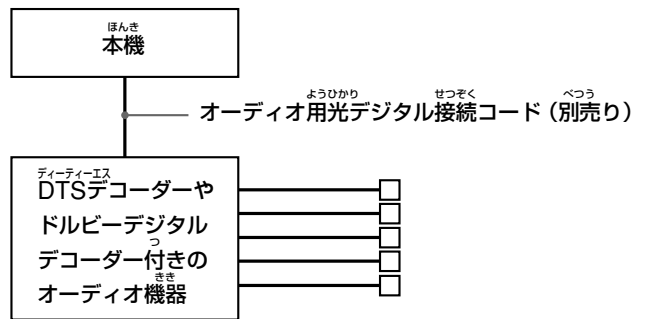

ご注意

つなぐ機器の取扱説明書もご覧ください。

- * 5.1チャンネル・サラウンド対応の音声デジタル圧縮技術。Digital Theater Systems, Inc.からの実施権に基づき製造されています。DTSおよびDTS Digital OutはDigital Theater Systems, Inc.の商標です。
- ** 5.1チャンネル・サラウンド対応の音声デジタル圧縮技術。ドルビーラボラトリーズからの実施権に基づき製造されています。Dolby、ドルビーおよびダブルD記号はドルビーラボラトリーズの商標です。非公開機密著作物。著作権1992-1997年ドルビーラボラトリーズ。不許複製。

その他のデジタル機器につなぐ

アイリンク たいおうきき i.LINK対応機器につなぐ

本体前面の i.S400 (i.LINK) 端子を使って、i.LINK対応機器につなぐことができます。つなぐ機器の取扱説明書もあわせてご覧ください。

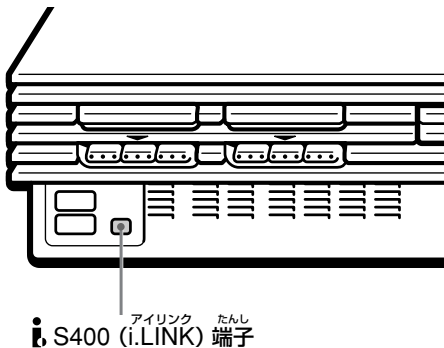

ご注意

- 本機のi.LINK端子は、i.LINK対応機器に電源を供給しません。i.LINK端子からの電源供給が必要な一部の機器は、正しく使用できないことがあります。
- 本機のi.LINK端子は最大400Mbpsのデータ転送に対応していますが、実際の転送速度は接続したi.LINK対応機器の転送速度により変わります。

i.LINKは、IEEE1394-1995およびその拡張仕様を示す呼称です。
i.LINKとi.LINKロゴ「i」は商標です。

ユーエスピー たいおうきき USB対応機器につなぐ

本体前面の Ψ (USB) 端子を使って、USB対応機器につなぐことができます。つなぐ機器の取扱説明書もあわせてご覧ください。

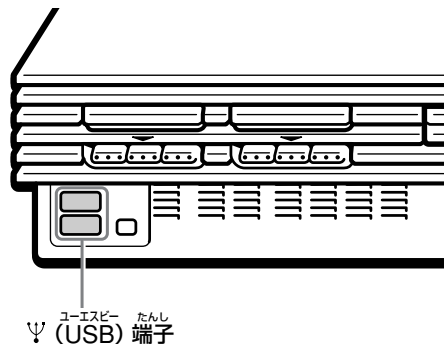

ピーシー つか PCカードを使う

本体背面のPC CARD差込口には、PC CARD Type IIIに準拠したPCカードを挿入できます。

PCカードを取り付ける

- PC CARD差込口プロテクターを取り出す。
PC CARD差込口を保護するために、PC CARD差込口プロテクターが装着されています。PCカードを入れる前に、プロテクターを取り出してください。

- ① イジェクトボタンを1回押す。
イジェクトボタンが出ます。
- ② イジェクトボタンを押し込む。
プロテクターが出ます。

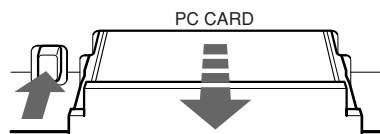

プロテクターの端を持って、PC CARD差込口から図のようにまっすぐ引き抜いてください。

- PCカードをPC CARD差込口に入れる。
PC CARD差込口の奥にあるコネクタに、PCカードがしっかりと固定されるまで押し込みます。PCカードがうまく入らない場合は、無理にPCカードを押し込まずに、PCカードの挿入方向を確認してからもう1度入れ直してください。
取り付けたあとの使いかたについては、それぞれのPCカードの取扱説明書をご覧ください。

PCカードを取り出す

- PC CARD差込口のイジェクトボタンを1回押す。
イジェクトボタンが出ます。
- イジェクトボタンを押し込む。
PCカードが出ます。PCカードの端を持って、PC CARD差込口からまっすぐ引き抜いてください。
PCカードを取り出したあとは、PC CARD差込口を保護するために、必ずPC CARD差込口プロテクターを入れておいてください。

メインメニューの使いかた

ディスクが入っていない状態で本機の電源を入れると、メインメニュー画面が表示されます。

メインメニュー画面から、システム設定画面やブラウザ画面、本体設定画面に進むことができます。



システム設定をする(システム設定画面)

システム設定画面では、本体の設定をすることができます。

メインメニュー画面で「システム設定」を選び、○ボタン(決定)を押す。

システム設定画面が表示されます。方向キー上下で設定項目を選び、それぞれの設定をしてください。

設定項目

お買い上げ時は下線の付いている項目に設定されています。

- 時刻合わせ
- 画面サイズ
 - 4:3
 - フル
 - 16:9
- 光デジタル出力
 - 入
 - 切
- コンポーネント映像出力
 - RGB
 - Y Cb/Pb Cr/Pr
- 表示言語
 - 日本語
 - 英語

■ 本機の電源を切っても、設定した内容はリセットされません。

各項目の内容や設定の手順などについて詳しくは、付属のユーティリティディスクの操作ガイドをご覧ください。

メモリーカードデータの確認・コピー・削除や音楽CDの再生をする(ブラウザ画面)

ブラウザ画面は、「PlayStation 2」専用メモリーカード(8MB)またはメモリーカード、各種ディスクなど、本機で取り扱うメディアを操作・管理するための画面です。ここでは、メモリーカードデータの確認・コピー・削除や音楽CDの再生について、操作の手順を簡単に説明します。

メモリーカードデータを確認・コピー・削除する

あらかじめ「PlayStation 2」専用メモリーカード(8MB)またはメモリーカードをMEMORY CARD差込口に差し込んでおいてください。

1 メインメニュー画面で「ブラウザ」を選び、○ボタン(決定)を押す。

ブラウザ画面が表示されます。本体に差し込んでいる「PlayStation 2」専用メモリーカード(8MB)またはメモリーカードがアイコンで表示されます。

2 確認・コピー・削除したいゲームデータがセーブされているカードのアイコンを選び、○ボタン(決定)を押す。

アイコンを選ぶと、カードの中のデータが表示されます。画面表示に従ってデータのコピー・削除などを行ってください。

音楽CDを聞く

1 メインメニュー画面で「ブラウザ」を選び、○ボタン(決定)を押す。

ブラウザ画面が表示されます。

2 合(オープン)ボタンを押す。

ディスクトレイが手前に開きます。

3 ディスクレーベルのある面を上にして、音楽CDをディスクトレイにのせる。

4 合(オープン)ボタンを押す。

ディスクトレイが閉まり、ブラウザ画面に音楽CDのアイコンが表示されます。

5 音楽CDのアイコンを選び、○ボタン(決定)を押す。

音楽CDに入っている曲数分のトラックが表示されます。再生したいトラックを選択すると、再生が始まります。

■ メディアがない場合はブラウザ画面に「データがありません」と表示されます。

操作の手順や画面の見かたなどについて詳しくは、付属のユーティリティディスクの操作ガイドをご覧ください。

本体設定をする

本体の各種機能のバージョン確認や、詳細設定ができます。

メインメニュー画面で△ボタンを押す。

本体の各種機能のバージョンが表示されます。方向キー上下で詳細設定ができる項目を選ぶと、画面右下に「△詳細設定」が現れます。ここで△ボタンを押すと、それぞれの詳細設定画面に移ります。

詳しくは、付属のユーティリティディスクの操作ガイドをご覧ください。

ゲームをはじめる

- 1 本体背面のMAIN POWER (主電源) スイッチで電源を入れる。
本体前面の(オン/スタンバイ)ランプが赤色に点灯します(スタンバイ状態)。
- 2 (オン/スタンバイ) /RESETボタンを押す。
(オン/スタンバイ)ランプが緑色に点灯し、オープニング画面が現れます。
- 3 (オープン) ボタンを押す。
ディスクトレイが手前に開きます。
- 4 ディスクレーベルのある面を上にして、ディスクをディスクトレイにのせる。
- 5 (オープン) ボタンを押す。
ディスクトレイが閉まります。下の②または③の画面が現れて、ゲームが始まります。

注意

アナログコントローラ (DUALSHOCK 2)、アナログコントローラ (DUALSHOCK) はソフトに合ったモードにしてお使いください。(詳しくは22ページをご覧ください。)

ゲームを再スタートさせるには

(オン/スタンバイ) /RESETボタンを軽く押しリセットします。ゲーム中に押すと、ゲームが終了してしまいますのでご注意ください。

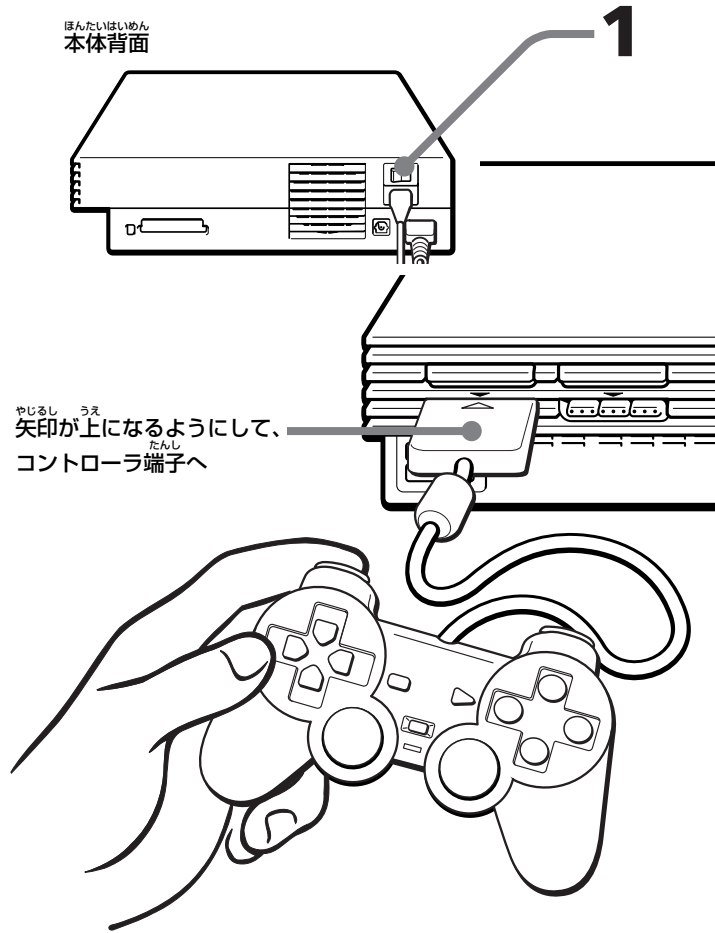

電源を入れたときの画面

ディスクが入っていない状態で本機の電源を入れると

- ①の画面が現れます。
- ①の画面が現れてから "PlayStation 2" 規格または "PlayStation" 規格のディスクを入れると、②または③の画面に移りゲームを始めることができます。
 - ①の画面からシステム設定画面やブラウザ画面に移ることができます。詳しくは、「メインメニューの使いかた」(19ページ) および付属のユーティリティディスクの操作ガイドをご覧ください。

ディスクが入っている状態で本機の電源を入れると

- ディスクの種類によって、②～④の画面が現れます。
- ④の画面が現れたときは、入れたディスクが本機でお使いいただけるディスクでない可能性があります。ディスクの種類をご確認ください(11ページ)。

- ① ディスクが入っていない
(メインメニュー)



- ② "PlayStation 2" 規格
DVD-ROM/
CD-ROM



- ③ "PlayStation" 規格
CD-ROM



- ④ 本機で使えない
ディスク



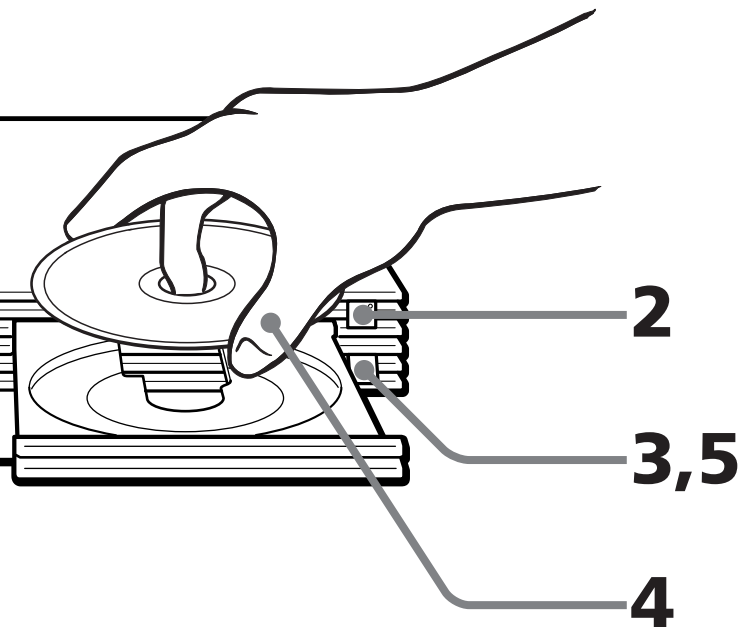

● ゲームを終える

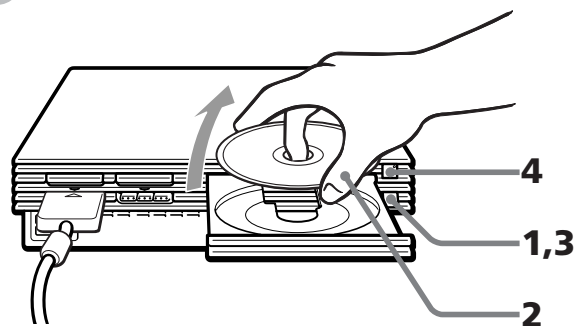

- 1 合（オープン）ボタンを押す。
ディスクトレイが手前に開きます。
- 2 ディスクを取り出す。
- 3 合（オープン）ボタンを押す。
ディスクトレイが閉まります。
- 4 冫（オン/スタンバイ）/RESETボタンを約2秒間押す。
冫（オン/スタンバイ）ランプが赤色に点灯し、スタンバイ状態になります。

長時間ゲームをしないときは

本体背面のMAIN POWER（主電源）スイッチで電源を切り、電源プラグをコンセントから抜いてください。

● 別のソフトウェアで遊ぶ

ディスクを交換するときに、電源を切る必要はありません。

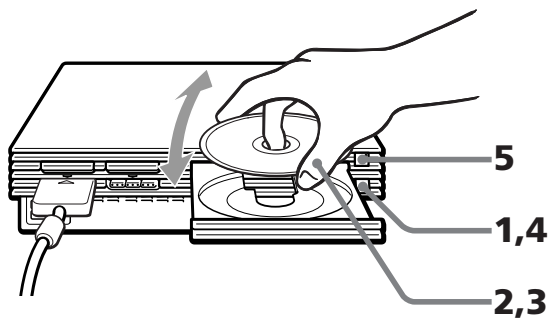

- 1 合（オープン）ボタンを押す。
ディスクトレイが手前に開きます。
- 2 ディスクを取り出す。
- 3 別のディスクをのせる。
- 4 合（オープン）ボタンを押す。
ディスクトレイが閉まります。
- 5 冫（オン/スタンバイ）/RESETボタンを軽く押してリセットする。
オープニング画面が現れたあと、左の②または③の画面が現れて、ゲームが始まります。

複数枚組のソフトウェアで遊んでいるときにディスクを交換する場合は、手順1~4を行ってください。
詳しくは、ソフトウェアの解説書などをご覧ください。

あそ ゲームで遊ぶ (アナログモード)

デュアルショック ツー つか
アナログコントローラ (DUALSHOCK 2) を使うと、アナログ
操作やバイブレーション (振動) 機能を楽しむことができます。

❏ ご注意

デュアルショック ツー しよう まえ
アナログコントローラ (DUALSHOCK 2) のご使用前には、
「安全のために」(4~10ページ) を必ずお読みください。

アナログコントローラ(DUALSHOCK 2) とアナログコントローラ(DUALSHOCK) の違いについて

① アナログコントローラ (DUALSHOCK 2) (付属および別売り)

- プレイステーション ツー きかく プレイステーション きかく
"PlayStation 2" 規格および "PlayStation" 規格のソフトウ
ェアで使用できます。
- デジタルモードとアナログモードを楽しむことができます。
アナログモードにすると、次のボタンでアナログ操作ができ
ます。
プレイステーション ツー きかく
"PlayStation 2" 規格ソフトウェア
方向キー上下左右/△、○、×、□ボタン/
左スティック、右スティック/L1、R1、L2、R2ボタン
プレイステーション きかく
"PlayStation" 規格ソフトウェア
左スティック、右スティック
- バイブレーション (振動) 機能を楽しむことができます。

② アナログコントローラ (DUALSHOCK) (別売り)

- プレイステーション ツー きかく プレイステーション きかく
"PlayStation 2" 規格および "PlayStation" 規格のソフトウ
ェアで使用できます。
- デジタルモードとアナログモードを楽しむことができます。
アナログモードにすると、次のボタンでアナログ操作ができ
ます。
プレイステーション ツー きかく
"PlayStation 2" 規格ソフトウェア
左スティック、右スティック
プレイステーション きかく
"PlayStation" 規格ソフトウェア
左スティック、右スティック
- バイブレーション (振動) 機能を楽しむことができます。

❏ ご注意

アナログ操作ができるボタンはソフトウェアによって異なります。
詳しくは、ソフトウェアの解説書などをご覧ください。

モードを切り換える

アナログ
ANALOGモードスイッチを押すたびにモードが切り換わりま
す。アナログモードのときはLED表示が赤色に点灯します。
それぞれのソフトウェアの、対応しているモードに切り換えて
ご使用ください。

デジタルモード (LED表示: 消灯)

↑↓

アナログモード (LED表示: 赤色)

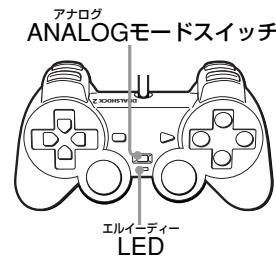

❏ ご注意

ソフトウェアによってはANALOGモードスイッチを押しても
モードが切り換わらないものがあります。また自動的にモードが
切り換わるものもあります。
詳しくは、ソフトウェアの解説書などをご覧ください。

バイブレーション(振動)機能に ついて

デュアルショック ツー しんどう きのう も
アナログコントローラ (DUALSHOCK 2) は振動機能を持つ
体感型のコントローラです。振動機能のON/OFF (入/切) は
ソフトの画面上で操作できます。
詳しくは、ソフトウェアの解説書などをご覧ください。
なお、解説書に振動機能についての説明がなくても、自動的に
振動機能が働くソフトウェアもあります。

❏ ご注意

- 振動機能をお使いになる前に、5ページの
「アナログコントローラ (DUALSHOCK 2)、アナログコント
ローラ (DUALSHOCK) のバイブレーション (振動) 機能に
ついて」をよくお読みください。
- 使用しないときは本体の電源を切るか、アナログコントロー
ラ (DUALSHOCK 2) を本体からはずしてください。

デジタルモード(LED表示: 消灯)のとき

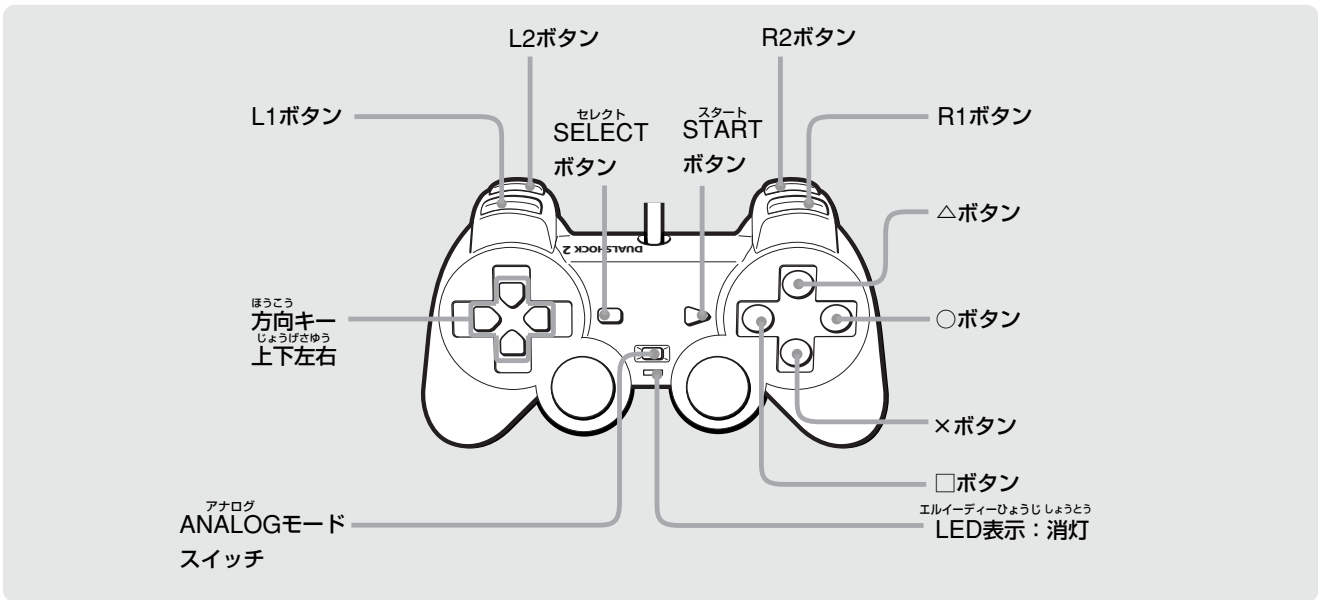

アナログモード(LED表示: 赤色)のとき

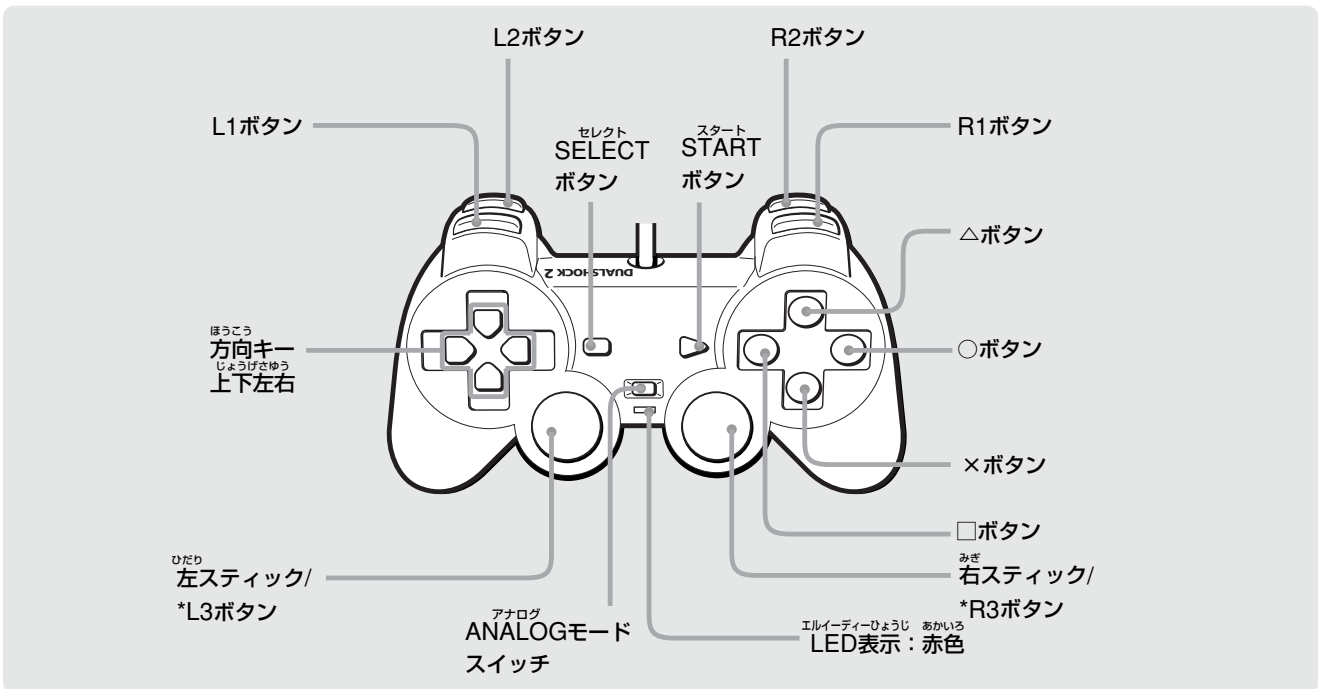

* L3ボタン、R3ボタンはスティックをおさしたとき機能します。

- 使用前に一度、図のようにスティックを大きく円を描くように動かしてください。(スティック部分はねじらないでください。)

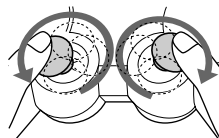

PlayStation 2 専用メモリーカード (8MB)、メモリーカードを使う

PlayStation 2 専用メモリーカード (8MB) やメモリーカードを使うと、ゲームデータをセーブ (記録) またはロード (読み出し) できます。

「PlayStation 2 専用メモリーカード (8MB)」と「メモリーカード」の違いについて

PlayStation 2 規格のソフトウェアで遊ぶときは、PlayStation 2 専用メモリーカード (8MB) (①) を使います。

PlayStation 規格のソフトウェアで遊ぶときは、メモリーカード (②) を使います。

① PlayStation 2 専用メモリーカード (8MB) (付属および別売り)

PlayStation 2 規格のソフトウェアのゲームデータをセーブまたはロードできます。1枚のカードにつき、約8メガバイト*のゲームデータをセーブできます。ただし、ファイル管理情報として使用される容量の分だけ、空き容量が少なくなる場合があります。

(PlayStation では、カードへの記録容量を「ブロック」で表していましたが、PlayStation 2 では「キロバイト」で表します。)

また、付属のカードには、あらかじめDVDプレーヤーがダウンロードされています。(25ページ)

* 8メガバイト = 8,000キロバイト

② メモリーカード (別売り)

PlayStation 規格のソフトウェアのゲームデータをセーブまたはロードできます。1枚のカードにつき、120キロバイト (15ブロック) のゲームデータをセーブできます。

■ ご注意

PlayStation 2 専用メモリーカード (8MB) またはメモリーカードの空き容量を超える容量を必要とするゲームデータをセーブしようとしても、セーブできません。ゲーム前に、データのセーブに必要な容量とカード内の空き容量を確認してください。データのセーブに必要な容量は、ソフトウェアの解説書などに記載されています。

MAGIC GATE は、ソニーが考案した著作権保護の仕組みを表す名称であり、各種メディア間の互換性を保証するものではありません。

カードを差し込む

PlayStation 2 専用メモリーカード (8MB) またはメモリーカードを、矢印が必ず上になるようにして MEMORY CARD 差込口に差し込む。

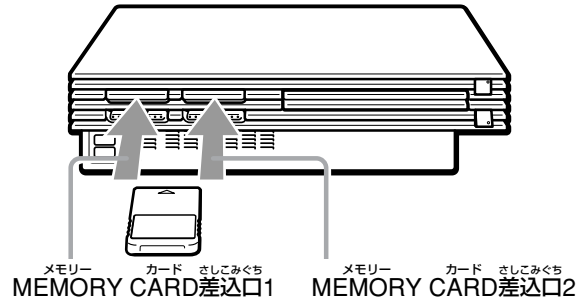

■ マルチタップを使うときのご注意

- PlayStation 2 規格のソフトウェアで遊ぶときは、PlayStation 2 専用マルチタップ (SCPH-10090) を使用してください。
- PlayStation 規格のソフトウェアで遊ぶときは、マルチタップ (SCPH-1070) を使用してください。
- マルチタップ (SCPH-1070) を使用するとき、メモリーカードは必ずマルチタップのMEMORY CARD 差込口に差し込んでください。本体のMEMORY CARD 差込口に差し込んで使用すると、データが破損することがあります。

ゲームデータをコピーする・削除する

ゲームデータをカードからカードへコピーしたり、いらなくなったゲームデータを削除したりできます。ただし、PlayStation 2 規格のソフトウェアのゲームデータを、メモリーカードまたは PocketStation にコピーすることはできません。ゲームデータの確認・コピー・削除は、ブラウザ画面で行います。ブラウザ画面について詳しくは、「メモリーカードデータの確認・コピー・削除や音楽CDの再生をする (ブラウザ画面)」(19ページ) および付属のユーティリティディスクの操作ガイドをご覧ください。

■ ご注意

ブラウザ画面では、ゲームデータのセーブやロードはできません。ゲームデータのセーブやロードのしかたについては、ソフトウェアの解説書などをご覧ください。

PocketStation を使う

別売りの PocketStation (SCPH-4000) は、PlayStation 規格のソフトウェアのゲームデータを120キロバイト (15ブロック) セーブまたはロードできます。

また、PlayStation 2 規格および PlayStation 規格のソフトウェアが PocketStation に対応している場合、PocketStation のゲームをダウンロードできます。

詳しくはソフトウェアの解説書などをご覧ください。あわせて、PocketStation の取扱説明書もご覧ください。

ディープイディー DVDビデオを再生する

ディープイディー DVDビデオを見る時は、DVDプレーヤーがダウン
ロードされている "PlayStation 2" 専用メモリーカード
(8MB) を本体に差し込んでおく必要があります。
(付属のカードにはあらかじめダウンロードされています。)

- 1 ディープイディー DVDプレーヤーがダウンロードされている、
"PlayStation 2" 専用メモリーカード (8MB) を本体の
MEMORY CARD差込口に差し込む。
- 2 本体背面のMAIN POWER (主電源) スイッチで電源を
入れる。

- 3 (オン/スタンバイ) /RESETボタンを押す。
- 4 (オープン) ボタンを押す。
- 5 再生したい面を下にして、DVDビデオをディスクトレイ
にのせる。
- 6 (オープン) ボタンを押す。
ディスクトレイが閉まり、再生が始まります。

注意

- ディスクによっては、再生が始まらずタイトルメニューや
DVDメニューが表示される場合があります。詳しくは、付属
のユーティリティディスクの操作ガイドをご覧ください。
- DVDビデオを見終わった後に(オープン) ボタンを押すと、
ブラウザ画面が表示されます。

ディープイディー DVDプレーヤーの操作のしかた

DVDプレーヤーの操作は、コントローラのダイレクトボタン
またはテレビ画面上的操作パネルで行うことができます。
操作パネルを表示していないときに、コントローラのダイレクト
ボタンで直接DVDプレーヤーを操作できます。

操作パネルの使いかたやDVDの設定などについて詳しくは、
付属のユーティリティディスクの操作ガイドをご覧ください。

注意

ディスクによっては、異なる操作や禁止されている操作がありま
すので、再生するDVDビデオの説明書なども必ずご覧ください。
い。

ダイレクトボタン

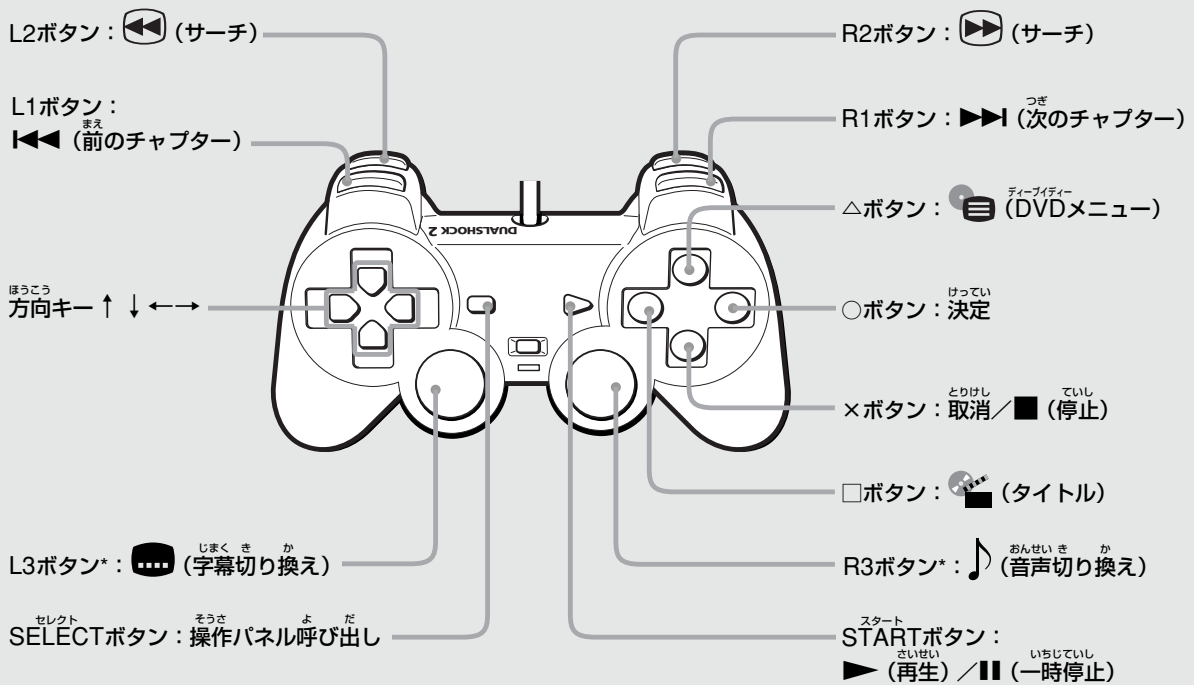

* L3ボタン、R3ボタンのないコントローラをお使いの場合は、(字幕切り換え) および (音声切り換え) の操作を
テレビ画面上的操作パネルで行ってください。

ディーバイディー DVDプレーヤーをダウンロードする

付属の "PlayStation 2" 専用メモリーカード (8MB) にダウンロードしてあるDVDプレーヤーを削除してしまったとき、また別売りの "PlayStation 2" 専用メモリーカード (8MB) にDVDプレーヤーをダウンロードしたいときなどは、付属のユーティリティディスクからDVDプレーヤーをダウンロードしてください。

❏ ご注意

- DVDプレーヤーは、"PlayStation 2" 専用メモリーカード (8MB) にダウンロードしてください。
- "PlayStation 2" 専用メモリーカード (8MB) は、本体のMEMORY CARD差込口1に差し込んでください。MEMORY CARD差込口2に差し込むと、ダウンロードできません。

- "PlayStation 2" 専用メモリーカード (8MB) を本体のMEMORY CARD差込口1に差し込む。
- ユーティリティディスクを起動する。
27ページの手順をご覧ください。
- ユーティリティディスク メインメニューで○ボタン (決定) を押す。
- 画面表示に従ってダウンロードを行う。

❏ ご注意

- ダウンロード中およびDVDビデオの再生が始まる前に、"PlayStation 2" 専用メモリーカード (8MB) を抜かないでください。
- ダウンロード中に本機の電源を切ったりリセットしたりすると、ダウンロードが無効になることがあります。

This product incorporates copyright protection technology that is protected by method claims of certain U.S. patents and other intellectual property rights owned by Macrovision Corporation and other rights owners. Use of this copyright protection technology must be authorized by Macrovision Corporation, and is intended for home and other limited viewing uses only unless otherwise authorized by Macrovision Corporation. Reverse engineering or disassembly is prohibited.

本機は、マクロビジョンコーポレーションやその他の権利者が保有する、米国特許上の方法クレーム及びその他の知的財産権によって保護された著作権保護技術を搭載しています。この著作権保護技術の使用にはマクロビジョンコーポレーションの許諾が必要であり、マクロビジョンコーポレーションが特別に許諾する場合を除いては、一般家庭その他における限られた視聴用以外に使用してはならないこととされています。リバースエンジニアリングまたは分解は禁止されています。

付属のユーティリティディスクは、ゲームをはじめるときと同じ手順で起動します。

- 1 本体背面のMAIN POWER (主電源) スイッチで電源を入れる。
本体前面の⓪ (オン/スタンバイ) ランプが赤色に点灯します (スタンバイ状態)。
- 2 ⓪ (オン/スタンバイ) /RESET ボタンを押す。
⓪ (オン/スタンバイ) ランプが緑色に点灯し、オープニング画面が現れます。
- 3 ㊦ (オープン) ボタンを押す。
ディスクトレイが手前に開きます。
- 4 ディスクレーベルのある面を上にして、ユーティリティディスクをディスクトレイにのせる。
- 5 ㊦ (オープン) ボタンを押す。
ディスクトレイが閉まります。ユーティリティディスクが起動して、ユーティリティディスク メインメニューが現れます。

操作ガイドを見る

ユーティリティディスクを起動して、ユーティリティディスクメインメニューが表示されたら、○ボタン (決定) を押してください。

操作ガイドの基本操作

- 方向キー左右：前のページ / 次のページ
- ボタン：決定
- ×ボタン：戻る
- ボタン：目次オン / 目次オフ

いっぱん 一般	でんげん 電源 しょうひでんりょく 消費電力 がいはいずんぼう 外形寸法	AC100 V 50/60Hz やく 約50 W やく 約301 x 78 x 182 mm はば たか おくゆ (幅/高さ/奥行き) やく 約2.4 kg
どうさかんきょうど 動作環境温度	しつりょう 質量	5 °C~35 °C
ぜんめんにゅうしゅつりょくたんし 前面入出力端子	コントローラ端子 (2) メモリーカード MEMORY CARD差込口 (2) ユーエスピー S (USB) 端子 (2) アイリンク S400 (i.LINK) 端子 (1)	PC CARD 差込口 (Type III) (1) エービー マルチ アウト エービー AV MULTI OUT (AVマルチ出力) 端子 (1) デジタル アウト オプティカル DIGITAL OUT (OPTICAL) (光デジタル出力) 端子 (1)
はいめんにゅうしゅつりょくたんし 背面入出力端子		
はいめん しゅつりょくたんし 背面出力端子		
ふぞくひん 付属品		13ページをご覧ください。

べつりゅうひん 別売り品	デュアルショック ツー アナログコントローラ (DUALSHOCK 2) プレイステーション ツー センよう "PlayStation 2" 専用メモリーカード (8MB) SCPH-10010 SCPH-10020 エービー えいぞう おんせいいつたいがた AVケーブル (映像/音声一体型) SCPH-10030 プレイステーション ツー センよう たてお "PlayStation 2" 専用縦置きスタンド SCPH-10040 でんげん 電源コード SCPH-10050 エス たんし S端子ケーブル SCPH-10060 アールエフエー RFアダプターキット SCPH-10070 エービー AVアダプター SCPH-10080 プレイステーション ツー センよう "PlayStation 2" 専用マルチタップ SCPH-10090 プレイステーション ツー センよう "PlayStation 2" 専用コンポーネントAVケーブル SCPH-10100 プレイステーション ツー センよう よこお "PlayStation 2" 専用横置きスタンド SCPH-10110 ポケットステーション PocketStation SCPH-4000
べつりゅうひん ("PlayStation" 規格ソフトウェア専用)	メモリーカード SCPH-1020 マルチタップ SCPH-1070

エービー マルチ アウト エービー しゅつりょく ふく アールエフエー スカート
AV MULTI OUT (AVマルチ出力) に含まれるRGB出力はSCARTコネク
ター方式に準拠しています。

しょう がいかん かいりょう よこく へんこう
仕様および外観は、改良のため予告なく変更することがありますが、
ご了承ください。

本機は「高調波ガイドライン適合品」です。

ほしょう 保証について

ほしょうしょ 保証書

- この製品の保証書は外箱に印刷されています。「外箱は捨てないでください」(12ページ)をお読みのうえ、大切に保管してください。
- 保証期間は「PlayStation 2」本体のみ(付属品は除く)、お買い上げ日より1年間です。
- 保証規定については付属の「サービスのしおり」をご覧ください。

アフターサービス

- 本機の調子がわるいときは、「故障かな?と思ったら」(29ページ)をご覧ください。
- 付属の「サービスのしおり」は、修理への出しかたと保証規定が記載されている重要なものです。大切に保管してください。

故障かな?と思ったら

もう一度ご確認ください

- ① 本機の調子がおかしいときは、修理に出す前に以下の項目をもう一度点検してください。それでも正常に動作しないときは、裏表紙のお問い合わせ先までご連絡ください。
- ② テレビと本体の電源コードは差し込まれているか、またテレビ(ビデオ)と本体、本体と付属品が正しく接続されているかをもう一度ご確認ください。(14ページ)

電源

電源が入らない。

- 電源コードがしっかり差し込まれていない。
- 主電源が入っていない。
本体背面のMAIN POWER(主電源)スイッチで電源を入れてください。

画像

画像が出ない。

- 本体とテレビ(ビデオ)がAVケーブル(映像/音声一体型)でつながっていない。
- 本体とテレビ(ビデオ)の電源が入っていない。
- テレビ(ビデオ)の入力切り換えが、「ビデオ(本体をつないだ端子名)」になっていない。
- AVケーブル(映像/音声一体型)が奥まで差し込まれていない。
- 本機で使用するディスクが入っていない。(11ページ)
- ディスクを入れるとき、ディスクレーベルのある面を上にしていない。(ディスクレーベルのあるディスクの場合)
- ディスクがずれて入っている。
- 一時停止になっている。

画像が乱れる。

- ディスクに汚れや傷がある。
- ディスクに結露が起きている。(12ページ)
- 本体を不安定な場所に置いている。
平らでぐらつかないところに置いてください。また、本体をゆらさないでください。

- 本体をビデオデッキを経由してテレビに接続している。(DVDビデオ)
一部のDVDビデオに使用されているコピープロテクション信号によって、画像が乱れることがあります。DVDビデオを楽しむ場合は、本体を直接テレビにつないでください。(14ページ)

DVDビデオのワイド画像を再生したとき、再生画像の形をテレビに合わせて変更できない。

- 画像の形を変更できないディスクを再生している。
- 本体からの映像出力をテレビに直接つないでいない。(本体とテレビの間にセレクターやAVアンプなどをつないでいる。)
- テレビによっては、画像の形を変更できないものもあります。

音声

音が出ない。

- 本体とテレビ(ビデオ)がAVケーブル(映像/音声一体型)でつながっていない。
- 本体とテレビ(ビデオ)の電源が入っていない。
- テレビ(ビデオ)の入力切り換えが、「ビデオ(本体をつないだ端子名)」になっていない。
- テレビの音量が適当でない。または「消音」を選んでいる。
- AVケーブル(映像/音声一体型)が奥まで差し込まれていない。
- 本機で使用するディスクが入っていない。(11ページ)
- ディスクを入れるとき、ディスクレーベルのある面を上にしていない。(ディスクレーベルのあるディスクの場合)
- アンプの入力端子を間違えている。
- スピーカーをアンプに正しくつないでいない。
接続を確認してください。お使いのアンプの取扱説明書もあわせてご覧ください。
- アンプの入力切り換えが、本体の音声がでるように(本体をつないだ端子名)になっていない。
- 一時停止になっている。
- サーチ/スロー再生になっている。(DVDビデオ)
- 本体をデジタル端子付きのオーディオ機器につないだとき、システム設定を正しく行っていない。(17ページ)

故障かな?と思ったら(つづき)

音声が乱れる、雑音が多い。

- ディスクに汚れや傷がある。
- 本体を不安定な場所に置いている。平らでぐらつかないところに置いてください。また、本体をゆらさないでください。
- ディスクに結露が起きている。(12ページ)
- CDのDTS音声を再生している。DTSデコーダー内蔵のオーディオ機器につないでいないときは、DTS音声を再生しないでください。

DVDビデオで、ドルビーデジタルの音声トラックを再生しているのにサラウンド効果がかからない。

- スピーカーの設定が正しくない。お使いのアンプの取扱説明書をご覧ください。
- ドルビーデジタルのディスクでも、5.1chすべてから出力されないもの(モノラルやL, Rステレオなど)もあります。

DVDビデオで、センタースピーカーからしか音が出ない。

- ディスクによってはセンタースピーカーからしか音が出ないものもあります。

操作一般

コントローラの操作がきかない。

- コントローラが本体につながっていない。
- アナログコントローラ(DUALSHOCK 2)、アナログコントローラ(DUALSHOCK)のモードが、ソフトの指定モードに合っていない。(22ページ)

ゲーム(DVDビデオ、CD)が始まらない。

- 本機で使用できるディスクが入っていない。(11ページ)
- ディスクを入れるとき、ディスクレーベルのある面を上にしていない。(ディスクレーベルのあるディスクの場合)
- ディスクがずれて入っている。
- ディスクに結露が起きている。(12ページ)

プレイステーション ツー センよう メガバイト "PlayStation 2" 専用メモリーカード(8MB)またはメモリーカードにセーブ(記録)できない。

- "PlayStation 2" 専用メモリーカード(8MB)またはメモリーカードが本体にしっかり差し込まれていない。
- ゲームの指示通りに操作していない。ソフトウェアの解説書などをご覧ください。
- "PlayStation 2" 専用メモリーカード(8MB)またはメモリーカードに空き容量がない。(24ページ)

正常に動作しない。

- 静電気などの影響で正常に動作しなくなったときは、電源コードを抜き差しして、もう1度動作させてください。

(オン/スタンバイ)ランプが赤く点滅し、操作ができない。

- 異常に高温な場所で使用したり、本体の通風孔をふさいだ状態で使用したため、本体内部が異常に熱くなっている。
- (オン/スタンバイ)ランプが赤く点滅して、すべての操作が無効になります。(オン/スタンバイ)ランプが点滅しなくなるまで放置してください。

ディスクトレイが開かない。

- 電源コードがしっかり差し込まれていない。
- 主電源が入っていない。本体背面のMAIN POWER(主電源)スイッチで電源を入れてください。

DVDビデオの操作

再生がディスクの最初から始まらない。

- 「リジューム再生」になっている。停止中に、停止ボタンを押してから再生を始めてください。
- 自動的にタイトルメニュー、DVDメニューの画面に入るディスクを入れている。

DVDのタイトルを選択しても、再生が始まらない。

- 視聴年齢制限機能が働いている。

再生が自動的に止まる。

- ディスクにオートポーズ信号が記録されている。オートポーズ信号が記録されているディスクを再生すると、信号のところで自動的に再生が止まります。

停止、サーチ、スロー再生などの操作ができない。

- 操作を禁止しているディスクを再生している。

音声言語を変更できない。

- 再生しているディスクに複数の音声言語が記録されていない。
- 音声言語の切り換えを禁止しているディスクを再生している。

じまく へんこう
字幕を変更できない。

- 再生しているディスクに複数の字幕が記録されていない。
→ 字幕の切り換えを禁止しているディスクを再生している。

じまく け
字幕を消すことができない。

- 字幕表示を消すことを禁止しているディスクを再生している。

へんこう み
アングルを変更して見ることができない。

- 再生しているディスクに複数のアングルが記録されていない。
→ アングルの変更を禁止しているディスクを再生している。

ふぞくひん こしょう
付属品の故障について

付属品および別売り品は保証や修理の対象とはなりません。
お買い上げの販売店または裏表紙のお問い合わせ先まで
ご相談ください。
他に質問などございましたら、裏表紙のお問い合わせ先まで
ご連絡ください。

本機は国内専用品です。

また、"PlayStation 2" 本体および "PlayStation 2" 専用メモリーカード (8MB) は「外国為替及び外国貿易法」に基づく輸出規制品に該当しており、同法の定める特例に該当する場合を除き、通商産業大臣の許可なく日本国外へ持ち出すことは禁じられています。(1999/6/18現在)

DVDビデオを本機で再生して他機で録画する場合、録画動作が停止され、又は録画が制限されることがあります。これはDVDビデオに施されたコピープロテクションによるものです。このコピープロテクションを改変し、又は除去してDVDビデオを録画することは、私的使用のためであっても、法律により禁止されています。

本機にはアクセスコントロールが施されています。DVDビデオ及び音楽CDを除く非専用ソフトウェア、並びに専用ソフトウェアの複製物は、本アクセスコントロールにより本機において使用することができません。本アクセスコントロールの無効化装置若しくはプログラム又は本無効化装置を組み込んだ本機を譲渡し、引き渡し、展示し、輸出し、輸入し、又は送信することは、法律により禁止されています。

- 本機は対戦ケーブル (SCPH-1040) をサポートしておりません。
- 一部の "PlayStation" 用ソフトウェアは、本機上では "PlayStation" 上と異なった動作をする場合があります。タイトル毎の状況の詳細につきましては、当社のURL (<http://www.scei.co.jp>) をご参照いただくか、当社のインフォメーションセンターまでお問い合わせください。
- 本書で登場するシステム名、製品名、サービス名は、一般に各開発メーカーの登録商標あるいは商標です。なお、本文中では™、®マークは明記していません。



商品に関するお問い合わせ

株式会社 ソニー・コンピュータエンタテインメント
インフォメーションセンター
(03) 3475-7444
(受付時間 10:00~18:00 土日祝日休業)

故障・修理に関するお問い合わせ

株式会社 ソニー・コンピュータエンタテインメント
プレイステーションクリニック
(0570) 000-929 *
* 携帯電話およびPHSでは、つながりません。
(受付時間 10:00~17:00 土日祝日休業)

"PS"、"PS2"、"PlayStation"、"DUALSHOCK" および "PocketStation" は株式会社ソニー・コンピュータエンタテインメントの登録商標です。

"SONY" および "MAGICGATE" はソニー株式会社の登録商標です。MAGICGATE は同社の商標です。

この取扱説明書は再生紙を使用しています。