

SONY®



PlayStation®2

プレイステーション ビービーユニット
"PlayStation BB Unit"
そとづけがた ギガバイト
(外付型 40GB)

SCPH-10390

とりあつかいせつめいしょ
取扱説明書

か あ
お買い上げいただきありがとうございます。

このプレイステーション ビービーユニット、PC CARD 差し込み口のある"PlayStation 2" (SCPH-10000、SCPH-15000、SCPH-18000) 専用です。

プレイステーション ビービーユニット、プレイステーション ツー専用ネットワークアダプター対応表示のある"PlayStation 2"規格ソフトウェアに対応しています。



警告

電気製品は安全のための注意事項を守らないと、火災や人身事故を起こすことがあります。

この取扱説明書には、事故を防ぐための重要な注意事項と製品の取り扱いかたを示しています。この取扱説明書と"PlayStation 2"の取扱説明書をよくお読みのうえ、製品を安全にお使いください。特に「安全のために」は必ずご覧ください。

お読みになったあとは、いつでも見られるところに必ず保管してください。小さなお子さまには、保護者の方がお読みのうえ、安全にお使いください。

もくじ
目次

2
あんぜん
安全のために

9
プレイステーション ビービーユニット
"PlayStation BB Unit"
について

9
しようじょう ちゅうい
使用上のご注意

11
てい
お手入れについて

12
ないようひん かくにん
内容品を確認する

13
かくぶ
各部のなまえ

15
イーサネット
HDDおよびネットワークアダプターを
取り付けた"PlayStation 2"の書きかた

16
プレイステーション ツー
"PlayStation 2"に
取り付ける

18
イーサネット
Ethernetケーブルを
つなぐ

19
プレイステーション ツー
"PlayStation 2"から
取りはずす

21
こしょう ぶち
故障かな?と思ったら

23
おも しよう
主な仕様

24
ほしょう
保証について

25
きやくせき こじんじょうほう
お客様の個人情報の
お取り扱いについて



あんぜん 安全のために

プレイステーション ビービー ユニット **"PlayStation BB Unit"**は安全に充分配慮して設計されています。しかし、電気製品はすべて、間違った使いかたをすると、**火災や感電**などにより**人身事故**が起こることがあり危険です。**事故を防ぐために次のことを必ずお守りください。**



安全のための注意事項を守る

4～8ページの注意事項をよくお読みください。
プレイステーション ビービー ユニット **"PlayStation BB Unit"**の安全上の注意事項が記載されています。

定期的な点検

設置するとき、また一年に一度は、ACアダプターや電源コードに傷みがないか、コンセントと電源コードのプラグの間や通風孔および通風孔（ファン）にほこりがたまっていないか、電源コードのプラグがしっかり差し込まれているかなどを点検してください。

故障したら使わない

動作がおかしいときや壊れたとき、ACアダプターや電源コードが傷ついたときは、すぐにインフォメーションセンターにご相談ください。

万一、異常が起きたら

変な音・においがしたり、煙が出たら



- 電源コードのプラグをコンセントから抜く。
- インフォメーションセンターに問い合わせる。

炎が出たら

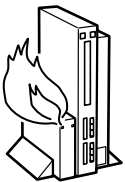

- 電源コードのプラグをコンセントから抜くか、ブレーカーを落とす。
- 大声で応援の人を呼ぶ。
- 水をどんどんかけるか、消火器を使って火を消す。
- 119番に通報する。

警告表示の意味
取扱説明書および製品では、次のような表示をしています。表示の内容をよく理解してから本文をお読みください。



この表示の注意事項を守らないと、火災や感電などによる死亡や大けがなど、人身事故の原因となります。



この表示の注意事項を守らないと、感電やその他の事故により、けがをしたり周辺の家財に損害を与えたりすることがあります。

注意を促す記号



行為を禁止する記号



行為を指示する記号

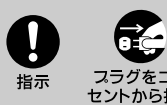

あんぜん 安全のために	2
プレイステーション ビービー ユニット "PlayStation BB Unit"について	9
しようじょう ちゅうい 使用上のご注意	9
てい お手入れについて	11

ないようひん かくにん 内容品を確認する	12
かくぶ 各部のなまえ	13
エイチディーティ HDDおよびネットワークアダプターを と つ プレイステーション ツー お 取り付けた"PlayStation 2"の置きかた	15
プレイステーション ツー と つ "PlayStation 2"に取り付ける	16
イーサネット Ethernetケーブルをつなぐ	18
プレイステーション ツー と "PlayStation 2"から取りはずす	19
こしょう おも 故障かな?と思ったら	21
おも しょう 主な仕様	23
ほしょう 保証について	24
きやくさま こじんじょうほう と あつか お客様の個人情報のお取り扱いについて	25



下記の注意事項を守らないと**火災・感電**などにより
死亡や**大けが**の原因となります。

ACアダプターや電源コードを傷つけない

火災や感電の原因となります。ACアダプターや電源コードが傷ついたら、すぐにインフォメーションセンターにご相談ください。

- "PlayStation 2"専用ハードディスクドライブ (外付型 40GB) (以下 HDD) と壁や棚との間にはさみ込まない。
- 加工したり、傷つけたりしない。
- 幼児の口や手に触れさせない。
- 熱器具に近づけたり、加熱したりしない。
- 重い物を載せたり、引っ張ったりしない。
- HDDを移動するときは電源コードのプラグをコンセントから抜く。
- 電源コードをコンセントから抜くときは、必ずプラグを持ってまっすぐ抜く (プラグをななめに抜いたり、コードを引っ張ったりしない。)

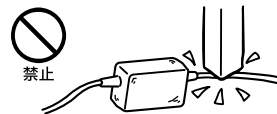

付属のACアダプターや電源コード以外は使用しない

火災や感電、故障の原因となります。



湿気やほこりの多い場所や、油煙や湯気の当たる場所には置かない

火災や感電の原因となります。特に風呂場などでは絶対に使わないでください。



内部 (コネクタ、通風孔、通風孔 (ファン) など) に水や異物を入れない

水や異物が入ると火災や感電の原因となります。水や異物が入ったときは、すぐに電源コードのプラグをコンセントから抜いて、インフォメーションセンターにご相談ください。



分解や改造をしない

火災や感電、けがの原因となります。



かみなり だ エイチディーティー でんげん
雷が鳴り出したら、HDDや電源コードのプラグに触れない

かんでん げんいん
感電の原因となります。



接触禁止

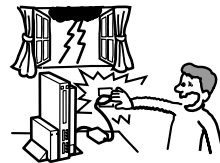

ほんき こくないせんよう
本機は国内専用です

こうりゅう でんげん つか かいがい こと でんげんでんあつ しょう
交流100Vの電源でお使いください。海外などの異なる電源電圧で使用
すると、火災や感電の原因となります。



指示

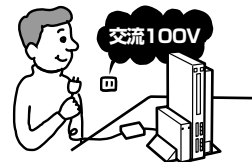

て でんげん
ぬれた手で電源コードのプラグにさわらない

かんでん げんいん
感電の原因となります。



接触禁止



つうふうこう てい ていきてき おこな
通風孔のお手入れは定期的に行う

つうふうこう つうふうこう ていきてき
通風孔および通風孔（ファン）には、ほこりがたまりやすいので、定期的
にお手入れをしてください。通風孔にほこりがたまると、火災や故障の
原因となります。



指示

でんげん えきたい よご
電源コードのプラグにほこりや液体などの汚れがついていたら、
乾いた布で拭き取ってから使用する

よご しょう かざい かんてん げんいん
汚れがついたまま使用すると火災や感電の原因となります。



指示



かき ちゅういじこう まも しゅうへん
下記の注意事項を守らないと**けが**をしたり周辺の
かざい そんがい あた
家財に損害を与えたりすることがあります。

ちやくしゃにっこう あ ばしよ ねつきぐ ちか せっち ほかん
直射日光の当たる場所や熱器具の近くに設置・保管しない
ないぶ おんど あ かざい こしょう げんしん
内部の温度が上がリ、火災や故障の原因となります。



イチディーディー つか いろいろ でんげん
HDDを使わないときや移動するときは、電源コードのプラグ
をコンセントから抜く

でんげん さ こ いどう ます
電源コードのプラグを差し込んだまま移動すると、コードが傷つき、
かざい かんてん げんしん ちようきかん がいしゆつ りよこう あんぜん
火災や感電の原因となります。長期間の外出・旅行のときは、安全のため
プラグをコンセントから抜いてください。差し込んだままにしていると火災の原因となります。

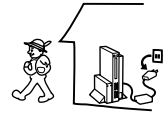

てい さい でんげん イーサネット
お手入れの際は、電源コードのプラグおよびEthernetケーブル
を抜く

さ こ てい かんてん げんしん
差し込んだままお手入れをすると、感電の原因となります。

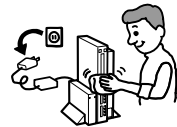

ふあんてい ばしよ お
不安定な場所に置かない

たい うえ かたむ お イチディーディー プレイステーション ツー
ぐらついた台の上や傾いたところなどに置くと、HDDや"PlayStation 2"
せんよう せんよう イーサネット エクスパンション ベイ
専用ネットワークアダプター (Ethernet) (EXPANSION BAYタイプ)
(以下ネットワークアダプター) が落ちてけがをしたり、振動によって
こしょう げんしん お ばしよ と つ ばしよ きょうど じゅうぶん
故障の原因となります。また、置き場所、取り付け場所の強度も十分に
かくにん
確認してください。



イチディーディー るい ただ はいち
HDDとコード類は正しく配置する

あし ひ イチディーディー らつか てんとう
ケーブルやコードを足に引っかけると、HDDが落下・転倒して、けがや
こしょう げんしん けんしん イチディーディー るい はいち じゅうぶん ちゅうい
故障の原因となります。HDDとコード類の配置には十分に注意してくだ
さい。



ネットワーク 接続端子に電話回線や指定以外の
NETWORK (ネットワーク) ネットワークを接続しない



付属のネットワークアダプターのNETWORK接続端子に下記のネットワークや電話回線を接続すると、コネクタに必要以上の電流が流れ、発熱や火災、故障の原因となります。特に、ホームテレホンやビジネスホンの回線には、絶対に接続しないでください。

- 100BASE-TXと10BASE-Tタイプ以外のネットワーク
- 一般電話回線
- AISエディーエヌ
- ISDN (デジタル) 対応公衆電話のジャック
- ビーエックス 構内交換機 回線
- ホームテレホンやビジネスホンの回線
- 上記以外の電話回線など

通風孔をふさがない

通風孔および通風孔 (ファン) をふさぐとHDDが過熱して、火災、けが、データの消失・破損、故障の原因となります。風通しを良くするために次の項目をお守りください。

- 壁から15cm以上離して設置する。特に通風孔および通風孔 (ファン) は、絶対にふさがない。
- 密閉された狭い場所に押し込まない。
- 毛足の長いじゅうたんや布団の上に設置しない。
- 布などで包まない。

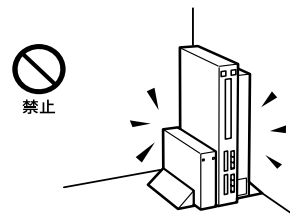

横置き・縦置き以外の置きかたをしない

横置き・縦置き以外の置きかたをすると、けがや故障の原因となります。縦置きにすることは、必ず別売りの "PlayStation 2" 専用縦置きスタンド (ハードディスクドライブ (外付型) 対応) (SCPH-10220) をお使いください。

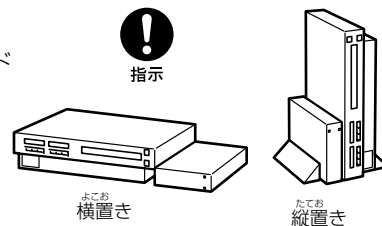

"PlayStation BB Unit" を使用中は移動させない、置きかたを変えない

HDDやネットワークアダプターの故障の原因となります。





かき ちゅういじこう まも しゅうへん
 下記の注意事項を守らないと**けが**をしたり周辺の
 かざい そんかがい あた
家財に損害を与えたりすることがあります。

イチディーディー HDDやネットワークアダプターの上に乗らない、重い物を載せない

たお お こわ こしょう げんいん
 倒れたり、落ちたり、壊れたりして、けがや故障の原因となります。

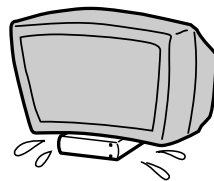

イチディーディー ほか きま いっしょ つ かさ
 HDDを他の機器と一緒に積み重ねない

たお お こしょう げんいん
 倒れたり、落ちたりして、けがや故障の原因となります。



イチディーディー エーシー めの じょうたい しよう
 HDDやACアダプターを布などでおおった状態で使用しない

イチディーディー エーシー めの けあし なが ふとん
 HDDやACアダプターに布をかけたり、毛足の長いじゅうたんや布団の
 うえ お かべ かく みっせつ お
 上に置いたり、壁や家具などに密接して置いたりしないでください。
 かねつ かざい げんいん
 過熱して、火災の原因となります。

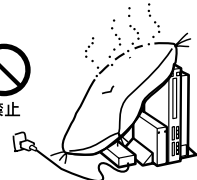

ようじ て とど ぼしょ お
幼児の手の届かない場所に置く

ちい こ エイチディーディー あそ
 小さなお子さまがHDD、ネットワークアダプター、ケーブルなどで遊ば
 ないように手の届かない場所に置いてください。ケーブルを首に巻きつ
 て とど ぼしょ お くび ま
 けたり、引っ張ってHDDなどが落下したりして、けがや故障の原因とな
 ります。

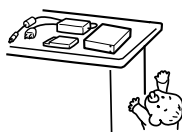

つうでんちゅう エイチディーディー エーシー ひふ ふ
通電中のHDDやACアダプターに皮膚を触れたままにしない

つうでんちゅう エイチディーディー エーシー ひふ ふ
 通電中のHDDやACアダプターに皮膚が触れたままになっていると、
 ていおん げんいん
 低温やけどの原因となります。



プレイステーション ビービー ユニット ゆか ほうち
"PlayStation BB Unit"を床に放置しない

つまずいたり、踏みつたりして、けがや故障の原因となります。



ふよう エイチディーディー しゅうへんきき はいきほうほう ちゅうい
不要になったHDDや周辺機器は廃棄方法に注意する

イチディーディー しゅうへんきき きんぞく も きけん
 HDDや周辺機器は金属やプラスチックできているため、燃やすと危険
 はいき かくじちたい しじ したが
 です。廃棄するときは、各自自治体の指示に従ってください。



プレイステーション ビービー ユニット "PlayStation BB Unit"について

しようじょう 使用上のご注意

たいおうきしゆ 対応機種

プレイステーション ツー
PC CARD差込み口のある"PlayStation 2"
(SCPH-10000、SCPH-15000、SCPH-18000)

プレイステーション ツー
PC CARD差込み口のない"PlayStation 2"には対応していません。

※ 型名は、"PlayStation 2"本体に貼付のラベルでご確認いただけます。

たいおう 対応ソフトウェア

プレイステーション ツー
"PlayStation BB Unit"対応または"PlayStation 2"専用
ネットワークアダプター対応表示のある"PlayStation 2"
規格ソフトウェア

使用方法は、使用するソフトウェアによって異なります。
詳しくは、各ソフトウェアの解説書をご覧ください。
対応表示について詳しくは、各ソフトウェアのパッケージ
および解説書などでご確認ください。

ようりょう ハードディスク容量

40ギガバイト

ソフトウェアにより必要な容量は異なります。必要な
容量は、各ソフトウェアの解説書などでご確認ください。

プレイステーション ビービーユニット "PlayStation BB Unit"を使用するには

付属の"PlayStation BB Navigator"をHDD
にインストールする必要があります。また、
"PlayStation BB Navigator"を使用するには、
別売りの"PlayStation 2"専用メモリーカード
(8MB) (SCPH-10020) が必要です。詳しくは、
"PlayStation BB Navigator"の取扱説明書を
ご覧ください。

プレイステーション ビービー ユニット "PlayStation BB Unit"を正しくお使い いただくために

HDDは、別売りの"PlayStation 2"専用メモリーカード
(8MB) に比べて、データの書き込みや読み出しに要する
時間が短いという特長があります。その一方、衝撃や
振動、ほこりに弱い装置でもあります。また、磁気を
帯びた物の近くでは使用しないでください。

保存されたデータの消失・破損、またHDDが故障して
しまわないよう、次の点にご注意ください。

- 投げたり、落としたり、衝撃を与えないでください。
- 振動の多いところ、ぐらついた台の上、傾いたところには置かないでください。
- 電源を入れたまま、移動したり、置きかたを変えないでください。
- データの書き込み中や読み込み中は、"PlayStation 2"本体背面のMAIN POWER (主電源) スイッチで電源を切ったり、ACアダプターや電源コードを抜いたりしないでください。
- 使用中にゆらさないでください。
- 直射日光が当たるところや暖房器具の近くなど、高温のところには置かないでください (5°C~35°Cの範囲でお使いください)。
- 急激な温度変化 (毎時10°C以上の変化) のある場所には置かないでください。
- ダッシュボードや直射日光下で窓を閉め切った車内には置かないでください。
- 磁石やスピーカー、テレビのすぐそばなど磁気を帯びたところでは使用しないでください。
- ほこりの多いところには置かないでください。
- 風呂場など、湿気の多いところでは使用しないでください。
- コードをねじったり、引っ張ったりしないでください。
- 水にぬらさないでください。
- 端子部を直接手で触ったり、異物を入れないでください。

安全のために
PlayStation BB Unit
使用上のご注意

何らかの原因でデータが消失/破損した場合、データの修復はできません。

PlayStation 2専用メモリーカード (8MB) や HDD内に記録したプログラムおよびデータ (以下、データ等) のうち、コピー可能なものについては、必ずバックアップをとるようにしてください。

PlayStation 2専用メモリーカード (8MB) や HDDの故障、その他のいかなる原因により記録したデータ等が消失/破損しても、データ等の修復は一切できません。あらかじめご了承ください。

**そとばこ す
 外箱は捨てないでください**

- 外箱には、この製品の保証書が印刷されていますので、絶対に捨てないでください。また、外箱は修理の際、製品保護のためにも必要となります。
- 修理の際には、保証書を外箱から切り取らないでください。保証書が本機のものであることを確認するため、外箱に貼り付けられているバーコードラベルが必要となります。

**けつろ お
 結露が起きたときは**

PlayStation ビービーユニットを寒い屋外から暖かい室内に持ち込んだ直後などは、"PlayStation BB Unit"の表面や内部に露がつき (結露)、正しく動作しないことがあります。

結露が起きたときは、"PlayStation 2"本体背面のMAIN POWERスイッチで電源を切り、電源コードのプラグを抜いた状態で数時間放置してください。正常に動作するようになります。何時間たっても正常に動作しない場合は、インフォメーションセンターにご相談ください。

**いた
 キャビネットを傷めないために**

表面にはプラスチックが多く使われています。殺虫剤など、揮発性のものをかけたり、ゴムやビニール製品などを長期間接触させないでください。変質または変色したり、塗料がはげる原因となります。

**エーシー
 ACアダプターについて**

- 付属のACアダプター (極性統一型プラグ・JEITA規格) をお使いください。指定以外のACアダプターを使用すると、故障の原因となります。
- 海外旅行者用の変圧器などにつなぐと、ACアダプターが発熱し、やけどや故障の原因となります。



ネットワークアダプターについて

- 付属のネットワークアダプターは、"PlayStation 2"専用です。他の機器では使用しないでください。他の機器で使用するとネットワークアダプターだけでなく、取り付けられた他の機器の故障の原因となりますので絶対におやめください。
- "PlayStation 2"専用ハードディスクドライブ (外付型) 以外のハードディスクドライブは接続しないでください。
- 付属のネットワークアダプターは、Ethernet (100BASE-TX/10BASE-T) 接続専用です。モデムの機能はありません。

**きゃくさま
 お客様へ**

この製品は本取扱説明書に記載されている使用方法に従って使用してください。製品本体を分解したり、内部解析・改造などを行うこと、および製品本体内部のチップなどに含まれるプログラムなどの著作権を無断で利用もしくは解析することを禁止します。

上記につきご了解いただき、ご使用ください。

てい お手入れについて

- 権利者の許諾を得ることなく、本機に付属のソフトウェアおよび取扱説明書の内容の全部または一部を複製すること、およびソフトウェアを貸与し、改変し、公衆送信または公衆送信可能化することは、著作権法上禁止されております。また、当社はこのソフトウェアを無断で解析することを禁止します。
- 本機に付属のソフトウェアを使用したことよって生じた金銭上の損害、逸失利益、および第三者からのいかなる請求等につきましても、当社は法律の規定により免責が認められない場合を除いて、その責任を負いかねます。
- 本機に付属のソフトウェアは、指定された装置以外には使用できません。
- 本機に付属のソフトウェアの仕様が、改良のため予告なく変更することがありますが、ご了承ください。

お手入れをするときは、安全のため電源コードのプラグおよびEthernetケーブルを抜いてください。また、"PlayStation 2"に差し込まれたネットワークアダプターから、HDDのHDDインターフェースコネクタを抜いてください。

キャビネット

- 変質または変色したり、塗料がはげることがありますので、ベンジンやシンナーで拭くのを避けてください。化学ぞうきんをお使いになるときは、その注意書きに従ってください。
- キャビネットの汚れがひどいときは、水で薄めた中性洗剤に柔らかい布をひたし、固くしぼってから汚れを拭き取り、乾いた布で仕上げてください。

通風孔

通風孔および通風孔（ファン）にほこりがたまっているときは、掃除機などでほこりを取り除いてください。

使用上のご注意
／
お手入れについて

ないようひん かくにん 内容品を確認する

つぎ ないようひん かくにん
次の内容品がそろっているか確認してください。

- プレイステーション ツーせんよう
"PlayStation 2"専用ハードディスクドライブ
(外付型 40GB) (SCPH-20400) (1)

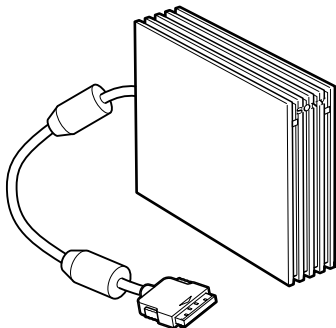

- プレイステーション ツーせんよう
"PlayStation 2"専用ネットワークアダプター
(イーサネット ビーシー カード
タイプ)
(Ethernet) (PC CARDタイプ)
(SCPH-10190) (1)

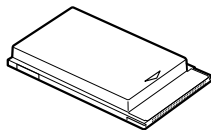

まんいち ないようひん れんらく
万一、内容品がそろっていないときは、インフォメーションセンターにご連絡ください。

- エーシー
ACアダプター (1)
- でんげん
電源コード (1)
- プレイステーション ビービー ナビゲーター シーディーROM
"PlayStation BB Navigator" (CD-ROM) (1)
- とりあつかいせつめいしょ ほんしよ
取扱説明書 (本書) (1)
- サービスのしおり (1)

かくぶ 各部のなまえ

プレイステーション ツー せんよう "PlayStation 2"専用ハードディスクドライブ (外付型 40GB) (SCPH-20400)

ぜんめん
前面

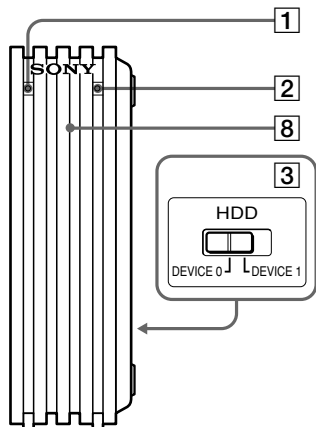

- ① (パワー) ランプ
HDDを使用しているときに、緑色に点灯します。
- ② (ハードディスク) アクセスランプ
HDDにアクセス (データの書き込み読み込み) しているときに、青色に点滅します。
- ③ HDD DEVICE切り替えスイッチ
将来的にHDDを拡張したときに、使用するデバイスを設定するスイッチです。HDD1台で使用する場合は、「DEVICE 0」に合わせてください。

はいめん
背面

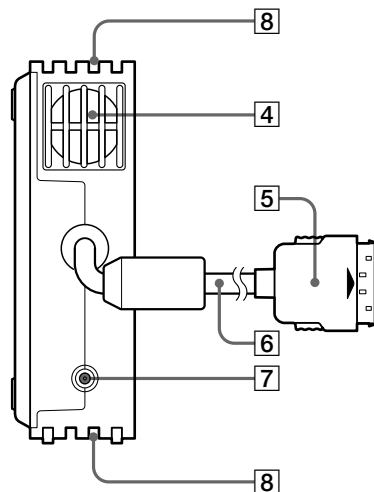

- ④ 通風孔 (ファン)
- ⑤ HDDインターフェースコネクタ (以下HDD IFコネクタ)
ネットワークアダプターのHDDインターフェースコネクタにつなぎます。
- ⑥ HDDインターフェースケーブル (以下HDD IFケーブル)
- ⑦ DC IN 12V端子
付属のACアダプターをつなぎます。
- ⑧ 通風孔

内容品を確認する
各部のなまえ

プレイステーション ツー せんよう
**"PlayStation 2"専用ネットワーク
 アダプター (Ethernet) (PC CARD
 タイプ) (SCPH-10190)**

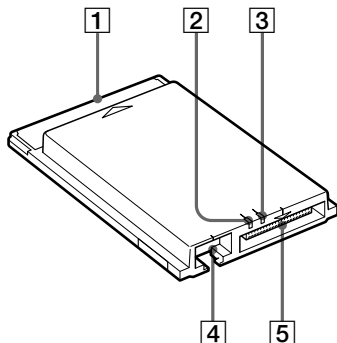

- プレイステーション ツー ほんたいせつぞくよう
1 "PlayStation 2"本体接続用コネクタ
プレイステーションツーカーダ
 "PlayStation 2"の拡張バスコネクタと接続します。
- 2** LINK (リンク) ランプ
リンク
 ネットワークに接続しているときに、点灯します。
- 3** ACT (アクティブ) ランプ
アクティブ
 ネットワークにアクセスしているときに、点灯します。
- 4** NETWORK (ネットワーク) 接続端子
ネットワーク
 Ethernet (100BASE-TX/10BASE-T) を介してネットワークに接続します。
- 5** HDDインターフェースコネクタ
イーサネット
 (以下HDD IFコネクタ)
イーサネットイーサネットインターフェース
 HDDのHDD IFコネクタをつなぎます。

エーシー
ACアダプター

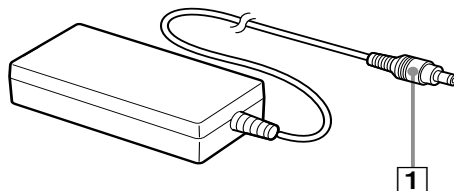

ディーシー
1 DC 12Vコネクタ

エーシー
 ACアダプターと電源コードは、図のように接続します。

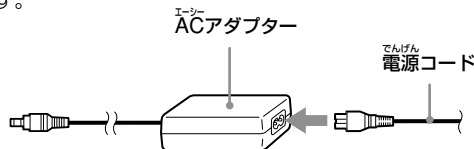

HDDおよびネットワークアダプターを取り付けた"PlayStation 2"の置きかた

HDDおよびネットワークアダプターを取り付けた"PlayStation 2"は、縦置きまたは横置きにしてお使いください。

- ご注意**
- "PlayStation BB Unit"の使用中に置きかたを変えないでください。振動により、HDDやネットワークアダプターの故障の原因となります。
 - 縦置きまたは横置き以外の置きかたはしないでください。HDDやネットワークアダプターの故障の原因となります。

たてお 縦置きにするときは

縦置きにするときは、必ず下図のようにHDDを"PlayStation 2"の左側に置いて、別売りの"PlayStation 2"専用縦置きスタンド (ハードディスクドライブ (外付型) 対応) (SCPH-10220) をお使いください。

詳しくは、別売りの"PlayStation 2"専用縦置きスタンド (ハードディスクドライブ (外付型) 対応) のパッケージをご覧ください。

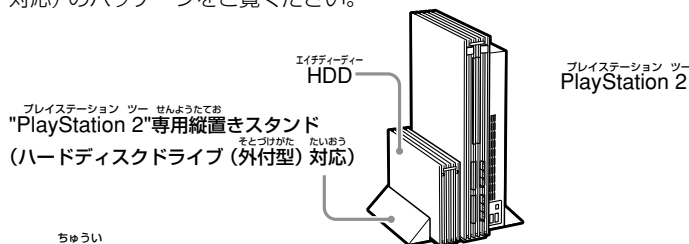

- ご注意**
- HDDと"PlayStation 2"を一緒に縦置きするときは、"PlayStation 2"専用縦置きスタンド (SCPH-10040) はお使いいただけません。

よこお 横置きにするときは

別売りの"PlayStation 2"専用縦置きスタンド (ハードディスクドライブ (外付型) 対応) (SCPH-10220) をお使いにならないときは、下図のようにHDDを"PlayStation 2"の右側に置いて、横置きにしてください。このとき、"PlayStation 2"には、"PlayStation 2"専用横置きスタンド (SCPH-10110) を取り付けることもできます。

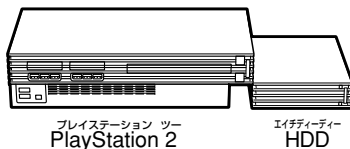

- ご注意**
- "PlayStation 2"の上にHDDを載せないでください。振動により、HDDの故障の原因となります。
- "PlayStation 2"がHDDの上に乗らないように注意してください**
- "PlayStation 2"の振動により、HDDの故障の原因となります。

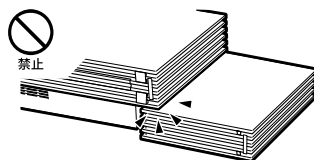

各部分のなまえ

HDDおよびネットワークアダプターを取り付けたPlayStation 2の置きかた

プレイステーション ツー と つ "PlayStation 2"に取り付ける

■ ご注意

- "PlayStation 2"に取り付ける前に、"PlayStation 2"本体背面のMAIN POWERスイッチの電源が入っていないことを確認してください。
- 電源コードのプラグは、すべての接続が終わってからコンセントに差し込んでください。

1 "PlayStation 2"本体背面のPC CARD差込口プロテクターを取り出す。

PC CARD差込口を保護するために、PC CARD差込口プロテクターが装着されています。

ネットワークアダプターを取り付ける前に、取り出してください。

① "PlayStation 2"本体背面のイジェクトボタンを1回押す。

イジェクトボタンが出ます。

② イジェクトボタンを押し込む。

PC CARD差込口プロテクターが出ます。

PC CARD差込口プロテクターの端を持って、まっすぐ引き抜いてください。

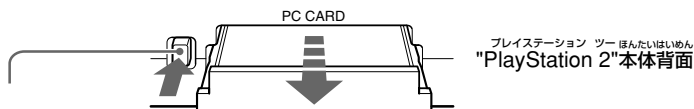

イジェクトボタン

取り出したPC CARD差込口プロテクターは大切に保管してください。

2 ネットワークアダプターを矢印の方向から"PlayStation 2"本体背面のPC CARD差込口に差し込む。

PC CARD差込口の奥にある拡張バスコネクタに、ネットワークアダプターがしっかりと固定されるまで差し込んでください。

ネットワークアダプターがうまく入らない場合は、無理に押し込まずにネットワークアダプターの挿入方向を確認してから、差し込み直してください。

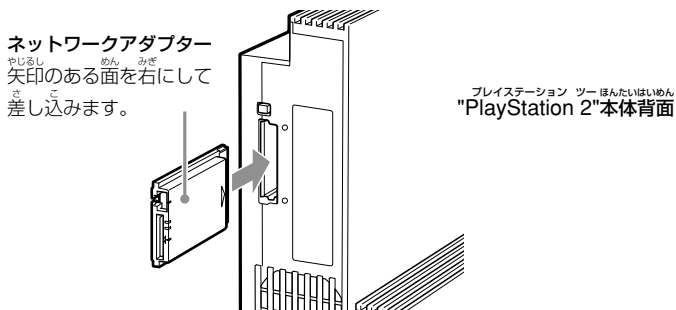

- 3** HDD IFコネクタを"PlayStation 2"本体背面に差し込まれているネットワークアダプターのHDD IFコネクタにまっすぐ差し込む。

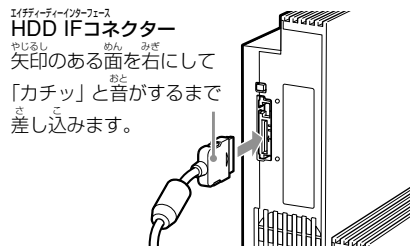

- 4** ACアダプターに電源コードをつなぐ (14ページ)。

- 5** ACアダプターのDC 12VコネクタをHDD背面の DC IN 12V端子につなぐ。

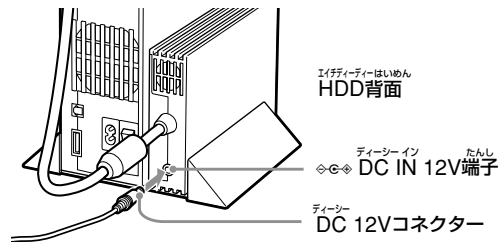

- 6** Ethernetケーブルを接続する (18ページ)。

- 7** すべての接続が終わったら、電源コードのプラグをコンセントに差し込む。

- 8** "PlayStation 2"本体背面のMAIN POWERスイッチで電源を入れる。

取り付けたあとは

HDDおよびネットワークアダプターを"PlayStation 2"に取り付けたあとは、HDD背面を壁から15cm以上離して設置してください。HDD背面を壁に近づけて設置するとHDD IFケーブルが圧迫されて、HDD IFコネクタの接触が悪くなります。

ご注意

- HDDのランプの点灯中に、ACアダプターや電源コードが抜けてしまうと、データの消失・破損、HDDやネットワークアダプターの故障の原因となります。HDD、"PlayStation 2"本体、コード類の配置には充分ご注意ください。
- HDDおよびネットワークアダプターを"PlayStation 2"に取り付けたあとは、付属の"PlayStation BB Navigator"をHDDにインストールしてください。インストールのしかたや操作については、"PlayStation BB Navigator"の取扱説明書をご覧ください。

イーサネット Ethernetケーブルをつなぐ

プレイステーション ツーほんたいはいめん さ こ ネットワーク せつぞくたんし
"PlayStation 2"本体背面に差し込んだネットワークアダプターのNETWORK接続端子から
ネットワークに接続することができます (100BASE-TXと10BASE-Tタイプのネットワーク
に接続できます)。

イーサネット せつぞく エーディーエスエル
接続のしかたについては、Ethernetに接続するルーターやADSLモデム、ケーブルモデムな
どネットワーク機器の取扱説明書をご覧ください。

ステッカーについて

ネットワークアダプターのNETWORK接続端子には、誤接続を防ぐためにステッカーが貼り付
けられています。この端子をはじめて使用するときに、ステッカーをはがしてください。ま
た、ステッカーをはがしたあとは、誤接続しないように特にご注意ください。

せつぞく 接続について

ネットワークアダプターのNETWORK接続端子には下記のネットワークや電話回線を接続し
ないでください。

ネットワーク せつぞくたんし かき でんわかいせん せつぞく
NETWORK接続端子に下記のネットワークや電話回線を接続すると、コネクタに必要以上
の電流が流れ、発熱や火災、故障の原因となります。特にホームテレホンやビジネスホンの
回線には、絶対に接続しないでください。

- 100BASE-TXと10BASE-Tタイプ以外のネットワーク
- 一般電話回線
- ISDN (デジタル) 対応公衆電話のジャック
- PBX (構内交換機) 回線
- ホームテレホンやビジネスホンの回線
- 上記以外の電話回線など

ちゅうい ご注意

- ネットワークに接続する際、インターネットサービスプロバイダーによっては利用料金がかかる
ことがあります。利用のしかたによっては予想以上の利用料金がお客様に請求されることもあります
のでご注意ください。詳しくは、ソフトウェアの解説書をご覧ください。インターネットサービ
スプロバイダーにご確認ください。
- 100BASE-TX/10BASE-T対応のEthernetケーブル以外のコードやケーブルは使用しないでくだ
さい。

ききにんしょう 機器認証について

株式会社ソニー・コンピュータエンタテインメントは、プレイステーション ツー
のネットワーク
接続において、著作権およびセキュリティ保護のため、DNAS (Dynamic Network
Authentication System) という独自の機器認証システムを使用しています。



DNASは、"PlayStation 2"がネットワークに接続するときに、"PlayStation 2"から機器ID、
タイトル情報などのハードウェアおよびソフトウェアに関する情報をサーバーへ自動的に
送信します。

送信される情報には、個人を特定するものは一切含まれません。

プレステーション ツー と "PlayStation 2"から取りはずす

❏ ご注意

- PlayStation BB Unitを使用した直後は、ネットワークアダプターの金属部分が熱くなっています。取りはずしには充分ご注意ください。
- HDD前面の  アクセスランプが点滅しているときは、"PlayStation 2"本体背面のMAIN POWERスイッチで電源を切ったり、ACアダプターや電源コードを抜いたりしないでください。データの消失・破損、HDDやネットワークアダプターの故障の原因となります。
- 必ず、"PlayStation 2"本体背面のMAIN POWERスイッチで電源を切ってから、ACアダプターや電源コードを抜いてください。データの消失・破損、HDDやネットワークアダプターの故障の原因となります。

- 1 "PlayStation 2"本体前面の  (オン/スタンバイ) ランプが赤色に点灯していること(スタンバイ状態)を確認し、"PlayStation 2"本体背面のMAIN POWERスイッチで電源を切る。
- 2 電源コードのプラグをコンセントから抜く。
- 3 イーサネット Ethernetケーブルを抜く。
- 4 ACアダプターのDC 12VコネクターをHDD背面の  DC IN 12V端子から抜く。
- 5 HDD IFコネクターをネットワークアダプターの HDD IFコネクターから抜く。
HDD IFコネクターの両端を押しながらかけてください。

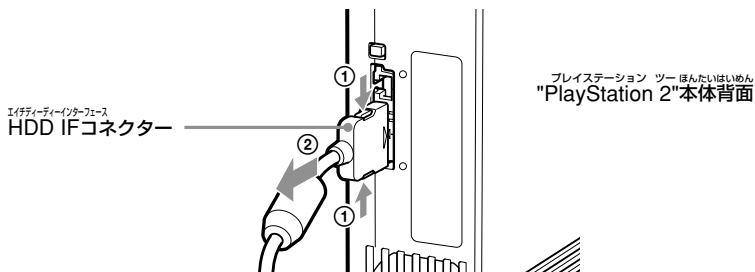

6 ネットワークアダプターを取り出す。

- ① "PlayStation 2"本体背面のイジェクトボタンを1回押す。

イジェクトボタンが出ます。

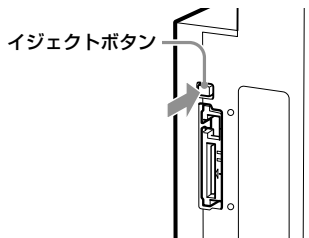

プレイステーション ツ- ほんたいはいめん
"PlayStation 2"本体背面

- ② イジェクトボタンを押し込む。

ネットワークアダプターが出ます。ネットワークアダプターの端を持って、PC CARD差込口からまっすぐ引き抜いてください。

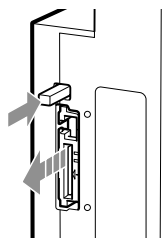

7 PC CARD差込口プロテクターを取り付ける。

ネットワークアダプターを取り出したあとは、PC CARD差込口を保護するために、必ずPC CARD差込口プロテクターを入れてください。

いちど かくにん もう一度ご確認ください

イディデーイー しゅうへんきき ちようし HDDや周辺機器の調子がおかしいときは、修理に出す前に以下の項目をもう一度点検してください。また、"PlayStation 2"の取扱説明書の「故障かな?と思ったら」もあわせてご確認ください。

せいじよう どうさ それでも正常に動作しないときは、インフォメーションセンターにご連絡ください。

また、当社ホームページのサポートページ (<http://www.playstation.jp/info/>) もあわせてご覧ください。

か こ よ こ データを書き込めない、読み込めない。

- ネットワークアダプターが"PlayStation 2"本体背面のPC CARD差し込みにしっかり差し込まれていない。
ネットワークアダプターを"PlayStation 2"にしっかり取り付けてください。(16ページ)
- HDD IFコネクタが"PlayStation 2"に取り付けられたネットワークアダプターのHDD IFコネクタにしっかり差し込まれていない。
HDD IFコネクタをネットワークアダプターのHDD IFコネクタにしっかり差し込んでください。(17ページ)
- ACアダプターや電源コードがしっかり差し込まれていない。
ACアダプターのDC 12VコネクタをHDD背面のDC IN 12V端子にしっかり差し込んでください。(17ページ)
- 電源コードのプラグをコンセントにしっかり差し込んでください。
- 他のACアダプターや電源コードで接続している。
付属のACアダプターや電源コード以外は使わないでください。

てんとう ランプが点灯しない。

- ACアダプターや電源コードがしっかり差し込まれていない。
ACアダプターのDC 12VコネクタをHDD背面のDC IN 12V端子にしっかり差し込んでください。(17ページ)
- 電源コードのプラグをコンセントにしっかり差し込んでください。
- 他のACアダプターや電源コードで接続している。
付属のACアダプターや電源コード以外は使わないでください。
- 本機に対応していないソフトウェアを使っている。
本機に対応した"PlayStation 2"規格ソフトウェアをお使いください。(9ページ)

せつそく
ネットワークに接続できない。

- ネットワークアダプターがしっかり取り付けられていない。
ネットワークアダプターをしっかりと取り付けてください。(16ページ)
- "PlayStation 2"の電源コードがしっかり差し込まれていない。
"PlayStation 2"の電源コードをしっかりと差し込んでください。
- ネットワークの設定が正しくない。
お使いのソフトウェアの解説書をよくご確認のうえ、適切な設定をしてください。
- アクセスポイントが混雑している。
時間を置いて、もう一度接続し直してください。
- Ethernet ケーブルがしっかり差し込まれていない。
Ethernet ケーブルをしっかりと差し込んでください。
- Ethernet ケーブルの種類(クロスケーブル/ストレートケーブル)が間違っている。
正しいケーブルをお使いください。詳しくは、Ethernet に接続するルーターやADSL
モデムなど、ネットワーク機器の取扱説明書をご覧ください。
- ルーターやADSL モデムの設定や接続が正しくない。
詳しくは、Ethernet に接続するルーターやADSL モデムなど、ネットワーク機器の
取扱説明書をご確認のうえ、適切な設定、接続をしてください。

おも しょう 主な仕様

プレイステーション ツー せんよう "PlayStation 2"専用ハードディスク ドライブ (外付型 40GB) (SCPH-20400)

いっばん 一般	にゅうりょくでんあつ 入力電圧：DC12V
	しょうひでんりょく やく 消費電力：約18W
	がいけいしんぼう やく 外形寸法：約122×39×178mm (幅×高さ×奥行き) エィチデーイーインターフェース (HDD IFケーブル長さ 310mm)
	しつりょう やく 質量：約1.1kg
どうさかんきょうおんど 動作環境温度	5°C～35°C
さいだいてんそうそくど 最大転送速度	66MB/sec
ようりょう 容量	40GB
エィチデーイー ディバイス き HDD DEVICE切り替えスイッチ	
はいめんにゅうしゅつりょくたんし 背面入出力端子	エィチデーイー HDDインターフェースコネクター (1) ディーシーイー たんし ⓍⓍ DC IN 12V端子 (1)

プレイステーション ツー せんよう "PlayStation 2"専用ネットワークアダプ ター (Ethernet) (PC CARDタイプ) (SCPH-10190)

いっばん 一般	にゅうりょくでんあつ 入力電圧：DC3.0V～3.6V
	しょうひでんりょく やく 消費電力：約1W
	がいけいしんぼう やく 外形寸法：約54×11×86mm (幅×高さ×奥行き)
	しつりょう やく 質量：約50g
どうさかんきょうおんど 動作環境温度	5°C～35°C
にゅうしゅつりょくたんし 入出力端子	ネットワーク NETWORK (ネットワーク) 接続端子 (1) エィチデーイー HDDインターフェースコネクター (1) プレイステーション ツーほんたいせつそくよう "PlayStation 2"本体接続用コネクター (1)

エーシー ACアダプター

いっばん 一般	にゅうりょくでんあつ 入力電圧：AC100V 50/60Hz
	しょうひでんりょく やく 消費電力：約18W
	しゅつりょくでんあつ 出力電圧：DC12V
	がいけいしんぼう やく 外形寸法：約50×32×85mm (幅×高さ×奥行き)
	しつりょう やく 質量：約170g
どうさかんきょうおんど 動作環境温度	5°C～35°C
しょう 仕様および外観は、	がいけん 予告なく変更することがあります。

故障かな？と思ったら
／主な仕様

ほしょう 保証について

ほしょうしょ 保証書

- この製品の保証書は、外箱に印刷されています。「外箱は捨てないでください」(10ページ)をお読みのうえ、大切に保管してください。
- 保証期間は、お買い上げ日より1年間です。
- 保証規定については、付属のサービスのしおりをご覧ください。

アフターサービスについて

- "PlayStation BB Unit"の調子が悪いときは、「故障かな?と思うたら」(21ページ)をご覧ください。
- 付属のサービスのしおりは、修理の出しかたと保証規定が記載されている重要なものです。大切に保管してください。

こしょうじ と あつか 故障時のデータの取り扱いについて

PlayStation ツーせんよう
"PlayStation 2"専用メモリーカード (8MB) やHDD内に記録したプログラムおよびデータ (以下、データ等) のうち、コピー可能なものについては、必ずバックアップをとるようにしてください。PlayStation ツーせんよう
メモリーカード (8MB) やHDDの故障、その他のいかなる原因により記録したデータ等が消失/破損しても、データ等の修復は一切できません。あらかじめご了承ください。

しゅうり だ さい ちゅうい 修理に出す際のご注意

PlayStation ビービーユニット しゅうり だ さい PlayStation ツー イチディーディー
"PlayStation BB Unit"を修理に出す際は、"PlayStation 2"からHDDとネットワークアダプターを取りはずし外箱に入れてください。詳しくは、付属のサービスのしおりをご覧ください。

きやくさま ごじんじょうほう と あつか お客様の個人情報の取り扱いについて

はっこうび んん がつ にち
(発行日：2005年1月31日)

1. 情報の使用目的

提供していただいた氏名、住所、アンケート、またはお客様カルテの回答などの個人情報(以下個人情報)は、株式会社ソニー・コンピュータエンタテインメントにて下記の目的で使用します。下記以外の目的で個人情報を使用する際は、改めてお知らせし、お客様の同意をいただきます。

＜お客様カルテとインフォメーションセンターへのお問い合わせ＞
商品の修理などのアフターサービス

2. 情報の保管

第三者がお客様の個人情報がふれることがないよう、合理的な管理体制のもとで保管します。なお、個人情報は当社が必要と判断する期間、保管します。

3. 情報の開示

下記の場合を除き、お客様の同意なく個人情報を第三者に開示することはありません(お客様個人を特定できない統計資料を除きます)。

- 事業協力会社に対して情報の開示が必要な場合(当該協力会社に対して、当該個人情報の厳重な管理を求め、お客様にお知らせした目的以外に使用することがないようにします。なお、商品の修理および修理品の配送にあたり、協力会社に業務を一部委託しています)
- 司法機関または行政機関から法的義務をともなう要請を受けた場合

4. お問い合わせおよびその他のご連絡

提供していただいたお客様の個人情報の照会、修正、削除を希望される場合、またはご意見、ご感想の提供のお願い(追加アンケートなど)の送付を希望しない場合は、下記の窓口まで連絡してください。すみやかに対応します。

本規定は、予告なく変更される場合があります。最新の情報については下記の窓口まで連絡してください。

〈個人情報のお問い合わせ先〉

株式会社 ソニー・コンピュータエンタテインメント
インフォメーションセンター
TEL 0570-000-929 (PHSの場合 03-3475-7444)
受付時間 10:00~18:00

12才までのお子さまへ

電話をかけるときは、大人の方といっしょにかけてください。
お客様カルテも大人の方といっしょに書いてください。

保証について / お客様の個人情報のお取り扱いについて

本製品は国内専用品です。





株式会社 **ソニー・コンピュータエンタテインメント**
〒107-0062 東京都港区南青山2丁目6番21号



株式会社ソニー・コンピュータエンタテインメント **インフォメーションセンター**
URL <http://www.playstation.jp/Info/>
TEL 0570-000-929 (PHSの場合 03-3475-7444) 受付時間10:00~18:00

お客様にご提供いただく個人情報のお取り扱いにつきましては、本書の「お客様の個人情報のお取り扱いについて」をご覧ください。

"", "PlayStation" および "PS2" は株式会社ソニー・コンピュータエンタテインメントの登録商標です。

"SONY" および "" はソニー株式会社の登録商標です。

【株式会社ソニー・コンピュータエンタテインメント】
オフィシャルホームページ www.scei.co.jp